

Alpha IP

FAL 210x1-xx - 230 V
FAL 410x1-xx - 24 V

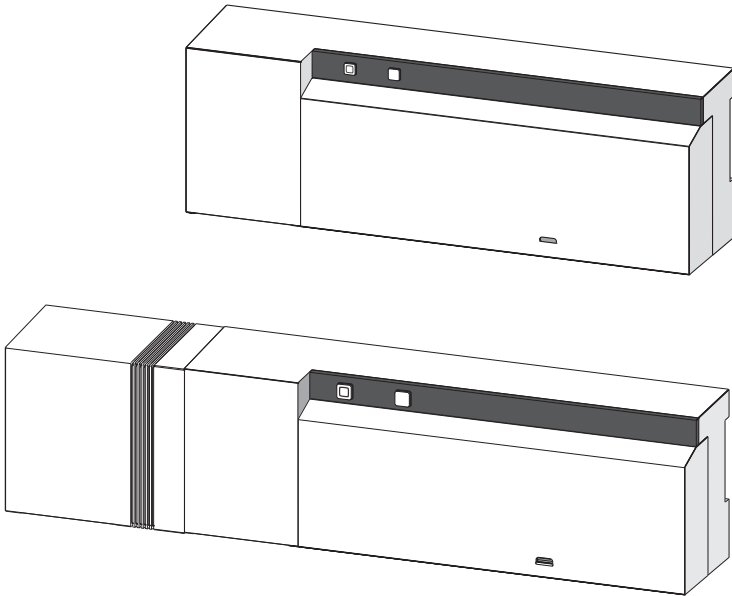

DEU

ENG

FRA

NDL

ITA

ESP





	→	2
	→	
DEU	→	3
ENG	→	17
FRA	→	31
NDL	→	45
ITA	→	59
ESP	→	73

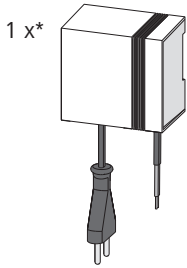
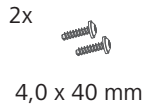
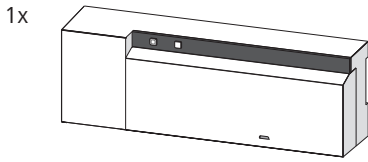

* FAL 410x1-xx

DEU
ENG
FRA
NDL
ITA
ESP

1	Zu dieser Anleitung	4
1.1	Gültigkeit, Aufbewahrung und Weitergabe der Anleitung	4
1.2	Symbole	4
2	Sicherheit	4
2.1	Bestimmungsgemäße Verwendung	4
2.2	Sicherheitshinweise	4
3	Funktion	5
4	Geräteübersicht	6
4.1	Anzeigen und Bedienelemente	6
4.2	Anschlüsse	6
4.3	Technische Daten	7
5	Montage	8
5.1	Montage Hutschiene	8
5.2	Montage Aufputz (nur 230-V-Versionen)	8
6	Anschluss	8
6.1	Gehäuse öffnen	9
6.2	Anschluss Versorgung	9
6.3	Anschluss Stellantriebe	9
6.4	Anschluss Pumpe (optional)	9
6.4.1	Pumpensteuerung aktivieren bzw. deaktivieren (Basisstation)	10
6.4.2	Pumpensteuerung aktivieren bzw. deaktivieren (Raumbediengerät Display)	10
7	Inbetriebnahme	10
7.1	Anlernen ohne Alpha IP Access Point (Standalone-Betrieb)	11
7.2	Raumbediengerät an mehreren Heizzonen anlernen	11
7.3	Raumbediengerät an mehrere Basisstationen anlernen	11
7.4	Raumbediengerät von einer Heizzone ablernen	12
7.5	Anlernen mit Alpha IP Access Point	12
8	Konfiguration	12
8.1	Konfiguration mit Alpha IP Raumbediengerät Display (S)	12
9	Anzeigen	15
9.1	LED System-Taste	15
9.2	LED Heizzone	15
10	Reinigen	16
11	Werkseinstellungen herstellen	16
12	Außerbetriebnahme	16
13	Entsorgen	16

1 Zu dieser Anleitung

1.1 Gültigkeit, Aufbewahrung und Weitergabe der Anleitung

Diese Anleitung gilt für die Alpha IP Basisstation. Die Anleitung enthält Informationen, die für die Inbetriebnahme notwendig sind. Bevor mit dem Gerät gearbeitet wird, ist diese Anleitung vollständig und gründlich zu lesen. Die Anleitung ist aufzubewahren und an nachfolgende Benutzer weiterzugeben.

 Diese Anleitung sowie zusätzliche Alpha IP Systeminformationen sind stets aktuell unter www.alphaip.de zu finden.

1.2 Symbole

Folgende Symbole werden in dieser Anleitung verwendet:



Warnung vor elektrischer Spannung



Hinweis: Kennzeichnet eine wichtige oder nützliche Information



Voraussetzung



Ergebnis, das aus einer Handlung erfolgt

- Aufzählung ohne feste Reihenfolge

- 1., 2. Anweisung mit fester Reihenfolge

2 Sicherheit

2.1 Bestimmungsgemäße Verwendung

Die Alpha IP Basisstation ist Bestandteil des Alpha IP Systems und dient

- der Installation in wohnungsähnlichen Umgebungen,
- dem Aufbau einer Einzelraumregelung mit bis zu 10 Zonen (abhängig vom verwendeten Typ) für Heiz- und Kühlsysteme,
- dem Anschluss von bis zu 15 Stellantrieben und 10 Raumbediengeräten (abhängig vom verwendeten Typ),
- dem Anschluss von Stellantrieben mit dem Wirksinn NC (Normally closed) oder NO (Normally open),
- dem Anschluss und der Versorgung einer Pumpe.

Jegliche andere Verwendung, Änderungen und Umbauten sind ausdrücklich untersagt. Eine nicht bestimmungsgemäße Verwendung führt zu Gefahren, für die der Hersteller nicht haftet und zum Gewährleistungs- und Haftungsausschluss.

2.2 Sicherheitshinweise

Zur Vermeidung von Unfällen mit Personen- und Sachschäden sind alle Sicherheitshinweise in dieser Anleitung zu beachten. Für Personen- und Sachschäden, die durch unsachgemäße Handhabung oder Nichtbeachten der Gefahrenhinweise verursacht werden, wird keine Haftung übernommen. In solchen Fällen erlischt jeder Gewährleistungsanspruch. Für Folgeschäden wird keine Haftung übernommen.

WARNUNG **Lebensgefahr durch an der Basisstation anliegende elektrische Spannung!**

- Vor dem Öffnen Netzspannung ausschalten und gegen Wiedereinschalten sichern.
- Das Öffnen des Gerätes ist nur von einer autorisierten Fachkraft zulässig.
- Anliegende Fremdspannungen freischalten und gegen Wiedereinschalten sichern.
- Das Produkt nur in technisch einwandfreiem Zustand verwenden.
- Das Gerät nicht ohne Geräteabdeckung betreiben.
- Es dürfen keine Personen (einschließlich Kinder) mit eingeschränkten physischen, sensorischen oder geistigen Fähigkeiten, mangelnder Erfahrung oder mangelndem Wissen dieses Produkt benutzen oder daran arbeiten. Gegebenenfalls müssen diese Personen durch eine für ihre Sicherheit zuständige Person beaufsichtigt werden oder von ihr Anweisungen erhalten, wie das Produkt zu benutzen ist.
- Sicherstellen, dass keine Kinder mit dem Produkt oder der Verpackung spielen. Gegebenenfalls müssen Kinder beaufsichtigt werden.
- Im Notfall die gesamte Einzelraumregelung spannungsfrei schalten.
- Die Leistungsgrenzen des Gerätes und dessen Umgebungsbedingungen einhalten.
- Die Kabel angeschlossener Verbraucher so verlegen, dass diese nicht zu Gefährdungen für Menschen und Haustieren (z. B. Stolperfallen) führen.
- Das Gerät nur in trockener sowie staubfreier Umgebung betreiben.
- Das Gerät keinem Einfluss von Feuchtigkeit, Vibrationen, ständiger Sonnen- oder anderer Wärmeinstrahlung, Kälte oder mechanischen Belastungen aussetzen.

3 Funktion

Mit der Alpha IP Basisstation wird eine Fußbodenheizung/-Kühlung Raum für Raum geregelt. Die Basisstation erfasst und verwertet die erfassten Soll- und Ist-Temperaturen verbundener Alpha IP Raumbediengeräte. Entsprechend diesen Vorgaben werden die Räume über die angeschlossenen thermischen Stellantriebe stets auf die vorgegebene Temperatur geregelt. Optional wird eine Umwälzpumpe an die Basisstation angeschlossen und von dieser gesteuert bzw. mit Energie versorgt (modellabhängig).

 Die Reichweite in Gebäuden kann stark von der im Außenbereich (Freifeld) abweichen.

Die Kommunikation mit anderen Komponenten erfolgt über das Homematic (HmIP) Funkprotokoll. Die Funkübertragung wird auf einem nicht exklusiven Übertragungsweg realisiert, weshalb Störungen nicht ausgeschlossen werden können. Störeinflüsse können z. B. hervorgerufen werden durch Schaltvorgänge, Elektromotoren oder defekte Elektrogeräte.

DEU

ENG

FRA

NDL

ITA

ESP

4 Geräteübersicht

4.1 Anzeigen und Bedienelemente

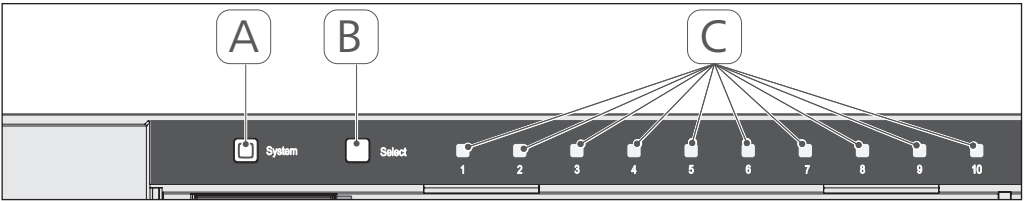

- (A) Systemtaste und LED
- (B) Select-Taste und LED
- (C) Heizzonen 1-10 (Variante 10 Zonen), bzw. Heizzonen 1-6 (Variante 6 Zonen)

4.2 Anschlüsse

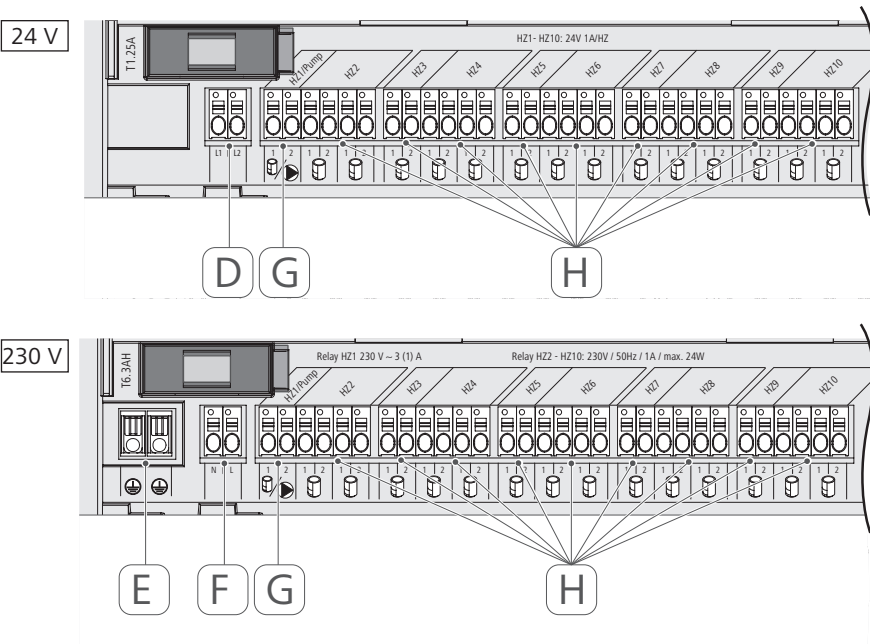

- (D) Nur 24-V-Variante: Anschluss Netztrafo
- (E) Nur 230-V-Variante: Anschluss 1 und 2 Schutzleiter
- (F) Netzanschluss N/L
- (G) Anschluss Stellantrieb / Anschluss Umwälzpumpe
- (H) Anschluss Stellantrieb (je nach Variante bis zu 15 Stellantriebe)

4.3 Technische Daten

Geräte-Kurzbezeichnung	FAL 21001-06	FAL 21001-10	FAL 41011-06	FAL 41011-10
Versorgungsspannung	230 V / ±15% / 50 Hz		24 V / ±20% / 50 Hz	
max. Stromaufnahme	0,35 A		1,25 A	
Sicherung	T6.3AH		T1.25A	
Anzahl Heizzonen	6	10	6	10
Anzahl Antriebe	9	15	9	15
Schaltleistung Heizzone 1	1380 W		24 W	
Schaltleistung Heizzone 2...6 / 2...10	230 W		24 W	
Max. Nennlast aller Antriebe		24 W		
Leistungsart u. -querschnitt		starre und flexible Leitung, 0,75 - 1,5 mm ²		
Schutzart		IP20		
Schutzklasse	I		III	
Umgebungstemperatur		0 bis 50 °C		
Abmessungen (B x H x T)		225 x 75 x 52 mm		
Abmess. Trafo (B x H x T)	-		80 x 75 x 52 mm	
Gewicht	550 g	566 g	268 g	282 g
Gewicht Trafo	-			718 g
Funkfrequenz		868,3 MHz/869,525 MHz		
Empfängerkategorie		SRD category 2		
Typ. Funkreichweite		270 m (im Freifeld)		
Duty Cycle		< 1 % pro h / < 10 % pro h		
Richtlinien		2014/53/EU 2014/30/EU 2011/65/EU	Funkanlagen EMV RoHS 1999/5/EG	

5 Montage

5.1 Montage Hutschiene

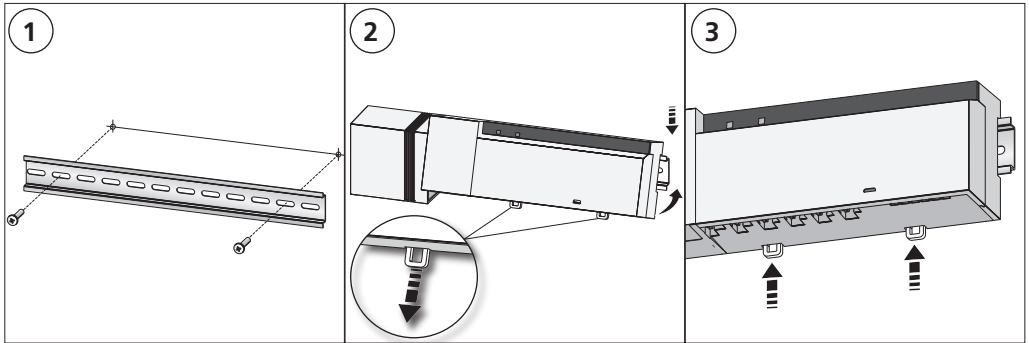

5.2 Montage Aufputz (nur 230-V-Versionen)

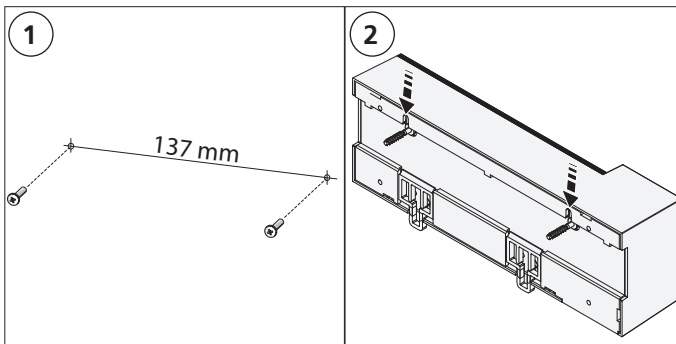

6 Anschluss



WARNUNG

Lebensgefahr durch an der Basisstation anliegende elektrische Spannung!

- Das Öffnen des Gerätes ist nur von einer autorisierten Fachkraft zulässig.
- Vor dem Öffnen Netzspannung ausschalten und gegen Wiedereinschalten sichern.
- Anliegende Fremdspannungen freischalten und gegen Wiedereinschalten sichern.

Die Verschaltung einer Einzelraumregelung hängt von individuellen Faktoren ab und muss sorgsam vom Installateur geplant und realisiert werden. Für die Steck-/Klemmanschlüsse sind nachfolgende Querschnitte verwendbar:

- massive Leitung: 0,5 – 1,5 mm²
- flexible Leitung: 1,0 – 1,5 mm²
- Leitungsenden 8 - 9 mm abisoliert

Leitungen der Antriebe können mit den ab Werk montierten Aderendhülsen verwendet werden.

6.1 Gehäuse öffnen

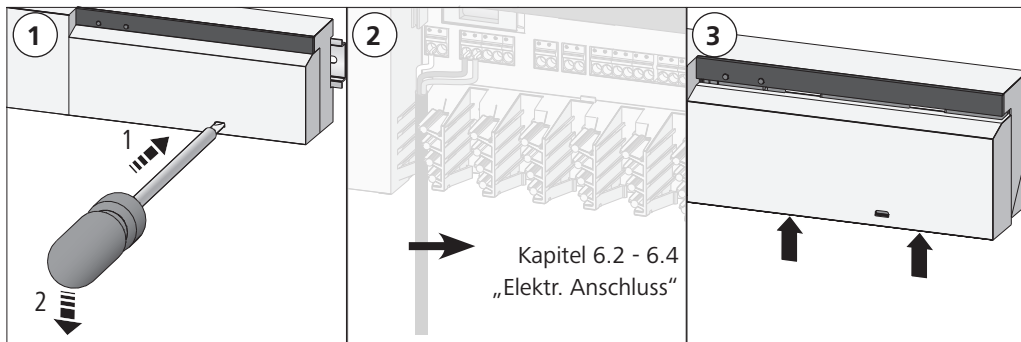

6.2 Anschluss Versorgung

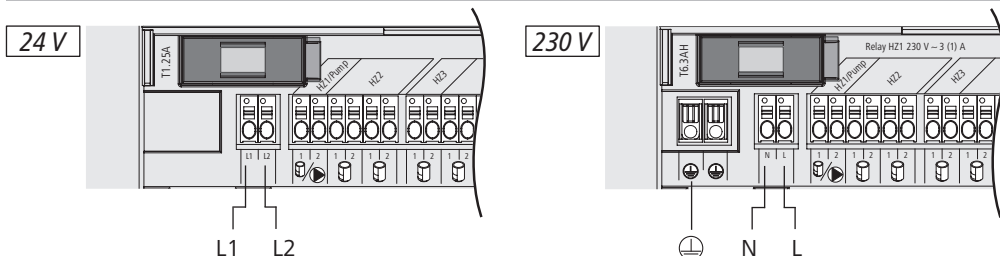

6.3 Anschluss Stellantriebe

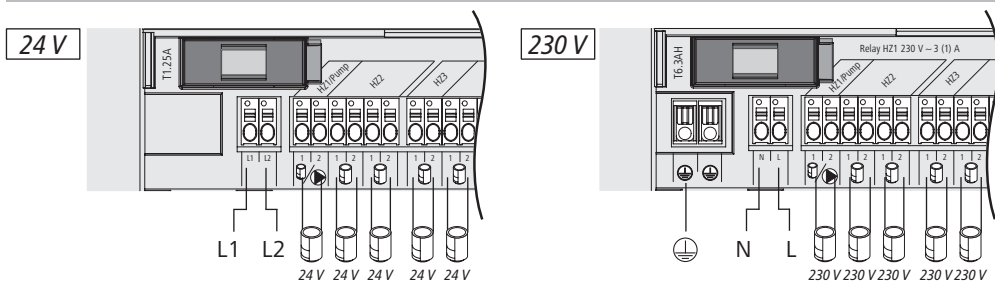

6.4 Anschluss Pumpe (optional)

Die Heizzone 1 (HZ1) kann alternativ zur Steuerung einer Umwälzpumpe genutzt werden. Die Umwälzpumpe wird über die Anschlussklemme (G) wie folgt verdrahtet:

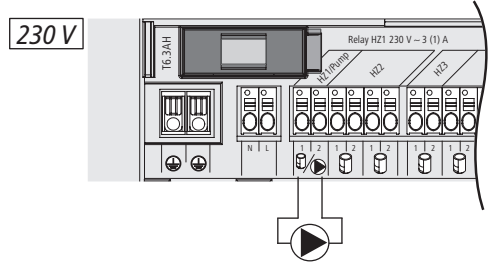
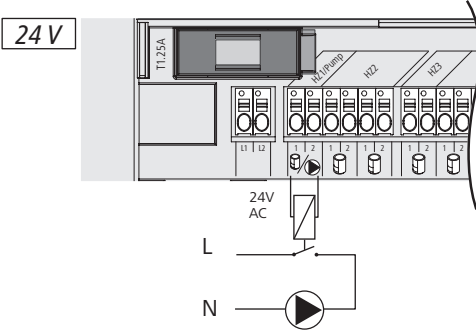

Die Pumpensteuerung wird wahlweise direkt an der Basisstation oder mit einem Alpha IP Raumbediengerät Display aktiviert bzw. deaktiviert.

6.4.1 Pumpensteuerung aktivieren bzw. deaktivieren (Basisstation)

1. Selecttaste (B) der Alpha IP Basisstation ca. 4 Sekunden drücken, bis die LED der HZ1 grün blinkt:

Signalisierung der LED	Bedeutung
<p>Dauer in Sek.</p> <p>0 0,1 0,2 0,3 0,4</p> <p>HZ1 </p>	<p>Pumpe inaktiv (UnP1: P025, Wert 4)</p>
<p>Dauer in Sek.</p> <p>0 0,5 1,0 1,5 2,0</p> <p>HZ1 </p>	<p>Pumpe aktiv (UnP1: P025, Wert 0)</p>

2. Pumpe von aktiv zu inaktiv bzw. inaktiv zu aktiv umzustellen: Selecttaste (B) ca. 4 Sekunden drücken.
3. Keine Änderung durchführen und Menü verlassen: Selecttaste (B) kurz drücken.

6.4.2 Pumpensteuerung aktivieren bzw. deaktivieren (Raumbediengerät Display)

Mit dem Alpha IP Raumbediengerät Display können der Pumpensteuerung unterschiedliche Parameter zugewiesen werden. Dazu muss der Parameter P025 im Menü UnP1 (vgl. Kapitel 8 Konfiguration auf Seite 12) entsprechend den Anforderungen geändert werden.

 Zur Parametrierung muss ein Alpha IP Raumbediengerät an HZ1 angelernt sein. Dieses Gerät kann für weitere Heizzonen verwendet werden.

7 Inbetriebnahme

Für die Inbetriebnahme der Alpha IP Basisstation muss mindestens ein Alpha IP Raumbediengerät Display, Display S oder Analog an die Basisstation angelernt werden. Alternativ wird die Basisstation an den Alpha IP Access Point über die App in das Alpha IP System integriert. Beim Einsatz ohne Access Point erfolgt die Konfiguration der Basisstation über das Alpha IP Raumbediengerät Display.

1. Spannungsversorgung der Alpha IP Basisstation herstellen.
- ✓ Alle Heizzonen der Basisstation werden für 10 Minuten aktiviert, um die First-Open-Funktion verbundener Stellantriebe zu entriegeln.

- ✓ In den ersten 30 Minuten nach der erstmaligen Spannungsversorgung wird eine 2-Punkt-Regelung gefahren.
- 2. Je nach Auslegung der Systemkonfiguration mit Kapitel 7.1 oder 7.2 fortfahren.

7.1 Anlernen ohne Alpha IP Access Point (Standalone-Betrieb)

 Beim Anlernen einen Mindestabstand von 50 cm zwischen den Geräten einhalten.

 Der Anlernvorgang kann durch erneute kurze Betätigung der Anlerntaste abgebrochen werden. Dies wird durch rotes Aufleuchten der Geräte-LED bestätigt.

 Wenn kein Anlernen erfolgt, wird der Anlernmodus automatisch nach 30 Sekunden beendet.

1. Durch kurzes Drücken der Select-Taste (B) den Kanal auswählen, an den das Raumbediengerät ange-lernt werden soll. 1x Drücken = HZ1 / 2x Drücken = HZ2.... 10x Drücken = HZ10
- ✓ Die zugehörige LED der Heizzone blinkt.
2. Für 4 Sekunden die Systemtaste (A) drücken, bis die LED der Systemtaste schnell orange blinkt.
- ✓ Der Anlernmodus für den ausgewählten Kanal ist für 3 Minuten aktiv.
3. Systemtaste des Raumbediengeräts für mind. 4 Sekunden drücken, um den Anlernmodus zu akti- vieren.
- ✓ Die Geräte-LED des Raumbediengeräts blinkt orange. Weitere Informationen hierzu befinden sich in den jeweiligen Handbüchern der Alpha IP Raumbediengeräte.

 Nach einem erfolgreichen Anlernvorgang leuchtet die LED grün. Leuchtet die LED rot, den Vorgang wiederholen.

7.2 Raumbediengerät an mehreren Heizzonen anlernen

In Räumen mit mehreren Heiz-/Kühlkreisen kann ein Raumbediengerät an mehrere Heiz-/Kühlzonen an- gelernt werden. Hierzu muss der Anlernvorgang mit dem gleichen Raumbediengerät für die zusätzliche Heizzone (HZx) wiederholt werden (vgl. Kap. 7.1).

7.3 Raumbediengerät an mehrere Basisstationen anlernen

Für das Anlernen eines Raumbediengeräts an mehrere Alpha IP Basisstationen müssen die Basisstatio- nen zunächst miteinander gekoppelt werden.

1. Für 4 Sekunden die Systemtaste (A) der ersten Basisstation drücken, bis die LED der Systemtaste schnell orange blinkt.
- ✓ Der Anlernmodus ist für 3 Minuten aktiv.
2. Für 4 Sekunden die Systemtaste (A) der zweiten Basisstation drücken.

 Nach einem erfolgreichen Anlernvorgang leuchtet die LED grün. Leuchtet die LED rot, den Vorgang wiederholen.

- ✓ Die Basisstationen sind miteinander gekoppelt.
- 3. Ein Raumbediengerät kann nun wie in Kapitel 7.1 / 7.1.1 an die Heizzonen der zweiten Basisstatio- nen angelernt werden.

7.4 Raumbediengerät von einer Heizzone ablernen

1. Durch kurzes Drücken der Select-Taste (B) den Kanal auswählen, von dem das Raumbediengerät abgelern werden soll. 1x Drücken = HZ1 / 2x Drücken = HZ2.... 10x Drücken = HZ10
2. Systemtaste (A) und Select-Taste (B) gedrückt halten, bis die LED der Systemtaste (A) der Basisstation grün aufleuchtet.



Ist das Raumbediengerät an mehrere Alpha IP Basisstationen angemeldet, muss dieser Vorgang für jede Basisstation durchgeführt werden.

3. Raumbediengerät auf Werkseinstellungen zurücksetzen (vgl. Anleitung des jeweiligen Raumbediengeräts).

7.5 Anlernen mit Alpha IP Access Point

Für die Steuerung über die Alpha IP App muss das Anlernen der Alpha IP Basisstation über den Access Point (HAP 21001) erfolgen. Gerät wie folgt anlernen:

⇒ Der Alpha IP Access Point wurde über die Alpha IP App eingerichtet (siehe Anleitung HAP 21001).

1. Die Alpha IP App auf dem Smartphone öffnen.
2. Den Menüpunkt Gerät anlernen auswählen.
3. Systemtaste (A) kurz Drücken, bis die LED langsam orange blinkt. Der Anlernmodus ist für 3 Minuten aktiv.
4. Das Gerät erscheint automatisch in der Alpha IP App.
5. Zur Bestätigung die letzten vier Ziffern der Gerätenummer (SGTIN) eingeben oder den beiliegenden QR-Code Scannen. Die Gerätenummer befindet sich unter dem mitgelieferten QR-Code bzw. direkt auf dem Gerät.



Nach einem erfolgreichen Anlernvorgang leuchtet die LED grün. Leuchtet die LED rot, den Vorgang wiederholen.

6. Den Anweisungen in der App folgen.

8 Konfiguration

Die Konfiguration der Alpha IP Basisstation erfolgt über das Alpha IP Raumbediengerät Display, Display S oder über den Alpha IP Access Point in Verbindung mit der Alpha IP App.

8.1 Konfiguration mit Alpha IP Raumbediengerät Display (S)

Zur Konfiguration der Alpha IP Basisstation über das Alpha IP Raumbediengerät Display (S) wie folgt vorgehen:

1. Lange auf das Stellrad (E) drücken, um das Konfigurationsmenü zu öffnen.
2. Das Symbol „**FAL**“ auswählen und durch kurzes Drücken Auswahl bestätigen.



Ist das Raumbediengerät an mehr als eine Basisstation angelernt, mit dem Stellrad die gewünschte Basisstation auswählen.

Im Konfigurationsmenü für die Alpha IP Basisstation stehen Geräteparameter „UnP1/UnP2“ und Kanalparameter „ChAn“ zu Verfügung, über die Vor- und Nachlaufzeiten der Pumpe, Absenkttemperaturen, Zeitintervalle und viele andere Parameter verändert werden. Folgende Tabelle gibt Aufschluss über die zur Verfügung stehenden Parameter:

UnP1:

Parameter	Index	Wert	Bedeutung
Frostschutztemperatur	P024	3 4 5 ... 16 (default) ... 19 20	Frostschutz inaktiv 2,0 °C 2,5 °C ... 8,0 °C ... 9,5 °C 10,0 °C
Pumpensteuerung Lastausgleich: Heizonen werden wenn möglich gestaffelt gesteuert Lastsammlung: Heizonen werden gesammelt gesteuert. Typ Stellantriebe: NC - Normally Closed (stromlos geschlossen) NO - Normally Open (stromlos offen) *Wird HZ1 als Pumpensteuerung genutzt, ist es erforderlich, einen Wandthermostaten an diese Heizzone anzulernen, wenn eine Anpassung der Pumpenparameter durchgeführt werden soll.	P025	0 1 2 3 4 (default) 5 6 7	aktiv, mit Lastausgleich* Stellantriebtyp NC aktiv, mit Lastausgleich* Stellantriebtyp NO aktiv, mit Lastsammlung* Stellantriebtyp NC aktiv, mit Lastsammlung* Stellantriebtyp NO inaktiv, mit Lastausgleich Stellantriebtyp NC inaktiv, mit Lastausgleich Stellantriebtyp NO inaktiv, mit Lastsammlung Stellantriebtyp NC inaktiv, mit Lastsammlung Stellantriebtyp NO
Notbetrieb im Heizmodus	P026	0 1 ... 25 (default) ... 99 100	0 % 1 % ... 25 % ... 99 % 100 %
Notbetrieb im Kühlmodus	P032	0 (default) 1 ... 99 100	0 % 1 % ... 99 % 100 %

UnP2:

Parameter	Index	Wert	Bedeutung
Dauer Ventilschutzfunktion	P007	128 129 ... 133 (default) ... 138	0 Minuten 1 Minute ... 5 Minuten ... 10 Minuten

DEU

ENG

FRA

NDL

ITA

ESP

Parameter	Index	Wert	Bedeutung
Zeitintervall Ventil- schutzfunktion	P051	224 225 ... 238 (default) ... 251 252	0 Tage 1 Tag ... 14 Tage ... 27 Tage 28 Tage

ChAn:

Parameter	Index	Wert	Bedeutung
Vorlaufzeit Pumpe (nur für Ch01 ver- fügbar)	P006	128 129 130 (default) ... 147 148	0 Minuten 1 Minute 2 Minuten ... 19 Minuten 20 Minuten
Dauer der Pumpen- schutzfunktion (nur für Ch01 ver- fügbar)	P007	128 129 (default) ... 137 138	0 Minuten 1 Minute ... 9 Minuten 10 Minuten
Nachlaufzeit Pumpe (nur für Ch01 ver- fügbar)	P008	128 129 130 (default) ... 147 148	0 Minuten 1 Minute 2 Minuten ... 19 Minuten 20 Minuten
Minimale Fußbo- dentemperatur in Verbindung mit einem Fußboden- Temperatursensor	P045	10 11 ... 38 (default) ... 59 60	5.0 °C 5.5 °C ... 19.0 °C ... 29.5°C 30.0°C
Luftfeuchtigkeits- grenze	P050	40 ... 80 ... 168 ... 188 (default) ... 208	40 %; inaktiv ... 80 %; inaktiv ... 40 %; aktiv ... 60 %; aktiv ... 80 %; aktiv
Zeitintervall für Pum- penschutzfunktion (nur für Ch01 ver- fügbar)	P051	225 226 ... 238 (default) ... 251 252	1 Tag 2 Tage ... 14 Tage ... 27 Tage 28 Tage

DEU

ENG

FRA

NDL

ITA

ESP

Parameter	Index	Wert	Bedeutung
Kühlen im Kühlmodus	P052	0 1 (default)	inaktiv aktiv
Heizen im Heizmodus	P053	0 1 (default)	inaktiv aktiv
Raum mit/ohne Fremdwärmequelle	P054	0 (default) 1 2	ohne mit Kamin mit Handtuchhalterheizung
Auswahl des Heizsystems	P055	0 (default) 1 2 3 4	Fußbodenheizung Standard Fußbodenheizung Niedrigenergie Radiator Konvektor passiv Konvektor aktiv

9 Anzeigen

9.1 LED System-Taste

Anzeige	Bedeutung	Lösung
Kurzes oranges Blinken	Funkübertragung/Senserversuch/Datenübertragung	Warten Sie, bis die Übertragung beendet ist.
1x langes grünes Leuchten	Vorgang bestätigt	Sie können mit der Bedienung fortfahren.
1x langes rotes Leuchten	Vorgang fehlgeschlagen	Versuchen Sie es erneut.
Kurzes oranges Blinken (alle 10 s)	Anlernmodus aktiv	Geben Sie die letzten vier Ziffern der Geräte-Seriennummer zur Bestätigung ein.
1x langes rotes Leuchten	Vorgang fehlgeschlagen oder Duty Cycle-Limit erreicht	Versuchen Sie es erneut.
6x langes rotes Blinken	Gerät defekt	Achten Sie auf die Anzeige in Ihrer App oder wenden Sie sich an Ihren Fachhändler.
1x oranges und 1x grünes Leuchten	Testanzeige	Nachdem die Testanzeige erloschen ist, können Sie fortfahren.

9.2 LED Heizzone

Anzeige	Bedeutung	Lösung
Langsames Blinken	Notbetrieb aktiv	Batterien des Wandthermostaten wechseln, Funktest durchführen, Wandthermostat ggf. neu positionieren, defekten Wandthermostaten austauschen.
Doppeltes, kurzes Blinken	Funkverbindung zum Wandthermostaten gestört	Position des Wandthermostaten verändern oder einen Repeater einsetzen.

10 Reinigen

Zum Reinigen ein trockenes, lösungsmittelfreies, weiches Tuch verwenden.

11 Werkseinstellungen herstellen

Durch Herstellen der Werkseinstellungen gehen alle vorgenommenen Einstellungen verloren.

1. 4 Sekunden lang die Systemtaste (A) gedrückt halten, bis die Systemtaste (A) schnell orange blinkt
 2. Die Systemtaste (A) loslassen.
 3. Die Systemtaste erneut 4 Sekunden gedrückt halten, bis die Systemtaste (A) grün aufleuchtet.
 4. Die Systemtaste wieder loslassen.
- ✓ Die Werkseinstellungen sind wiederhergestellt.
 - ✓ Das Gerät führt einen Neustart durch.

12 Außerbetriebnahme



WARNUNG

Lebensgefahr durch an der Basisstation anliegende elektrische Spannung!

- Das Öffnen des Gerätes ist nur von einer autorisierten Fachkraft zulässig.
 - Vor dem Öffnen Netzspannung ausschalten und gegen Wiedereinschalten sichern.
 - Anliegende Fremdspannungen freischalten und gegen Wiedereinschalten sichern.
1. Alle bestehenden Kabel lösen.
 2. Das Gerät demontieren und ordnungsgemäß entsorgen.

13 Entsorgen

-  Gerät nicht im Hausmüll entsorgen! Elektronische Geräte sind entsprechend der Richtlinie über Elektro- und Elektronik-Altgeräte über die örtlichen Sammelstellen für Elektronik-Altgeräte zu entsorgen.

1	About these instructions	18
1.1	Validity, storage and forwarding of the instructions	18
1.2	Symbols	18
2	Safety	18
2.1	Intended use	18
2.2	Safety notes	18
3	Function	19
4	Device overview	20
4.1	Indications and operating elements	20
4.2	Connections	20
4.3	Technical data	21
5	Installation	22
5.1	DIN rail installation	22
5.2	On-surface installation (only 230 V versions)	22
6	Connections	22
6.1	Opening the housing	23
6.2	Supply connection	23
6.3	Connection of actuators	23
6.4	Pump connection (optional)	23
6.4.1	Activation/deactivation of the pump control (base station)	24
6.4.2	Activation/deactivation of the pump control (Room control unit Display)	24
7	Commissioning	24
7.1	Teach-in without Alpha IP Access Point (stand-alone operation)	25
7.2	Teach-in of the room control unit to several heating zones	25
7.3	Teach-in of the room control unit to several base stations	25
7.4	Teach-off of the room control unit from a heating zone	26
7.5	Teach-in with Alpha IP Access Point	26
8	Configuration	26
8.1	Configuration with Alpha IP room control unit Display (S)	26
9	Displays	29
9.1	LED System key	29
9.2	LED Heating zones	29
10	Cleaning	30
11	Resetting factory settings	30
12	Decommissioning	30
13	Disposal	30

1 About these instructions

1.1 Validity, storage and forwarding of the instructions

These instructions apply to the Alpha IP Base Station. These instructions include information necessary for the commissioning. These instructions must be read completely and thoroughly before commencing any work with the device. These instructions must be kept and handed over to future users.



These instructions as well as constantly up-to-date additional Alpha IP system information can be found under www.alphaip.de.

1.2 Symbols

The following symbols are used in this manual:



Warning with respect to electrical voltage



Note: Identifies important or useful information



Preconditions



Result from an action



List without fixed order



List with fixed order

2 Safety

2.1 Intended use

The Alpha IP base station is a component of the Alpha IP Systems and serves

- for installation in environments of residential use,
- for the arrangement of a room-by-room temperature control system with a maximum of 10 zones (depending on the type used) for heating and cooling systems,
- for the connection of a maximum of 15 actuators and 10 room control units (depending on the type used),
- for the connection of actuators with the control direction NC (normally closed) or NO (normally open),
- for the connection and the supply of a pump.

Every other use, modification and conversion is expressly forbidden. Improper use leads to dangers the manufacturer cannot be held liable for and will exempt guarantees and liabilities.

2.2 Safety notes

All safety notes in these instructions must be observed in order to avoid accidents with personal damage or property damage. No liability is assumed for personal damage and property damage caused by improper use or non-observance of the danger notes. In such cases any warranty claim is invalid. There is no liability for consequential damages.

**WARNING****Danger to life due to the electrical voltage at the base station!**

- Always disconnect from the mains network and secure against unintended activation before opening.
- Only an authorised electrician may open the device.
- Disconnect external voltages and secure against activation.
- Only use the product if it is in flawless state.
- Do not operate the device without device cover.
- This unit is not intended to be used by persons (including children) with restricted physical, sensory or mental skills or who lack experience or knowledge. If necessary, these persons must be supervised by a person responsible for their safety or receive instructions from this person on how to use this unit.
- Ensure that children do not play with this device or its packaging. Children must be monitored if necessary.
- In case of emergency, disconnect the complete room-by-room temperature control system.
- Observe the performance limits of the device and its environmental conditions.
- Lay the cables of connected consumers in a way that they do not lead to dangers (e. g. trip hazards) for persons and pets.
- Only operate the device in a dry and dust-free environment.
- Do not expose the device to the influence of humidity, vibration, continuous solar radiation or other types of radiation, coldness or mechanical load.

3 Function

The Alpha IP base station serves for the room-by-room control of a floor heating system. The base station registers and processes the registered target and actual temperatures of connected Alpha IP room control units. According to this information, the rooms are always set to the specified temperature via the connected thermal actuators. As an option, a recirculation pump is connected to the base station to be controlled or supplied with energy by the station (depending on the model).



The range inside buildings can be strongly different from the range in open air.

Communication with other components is performed via the Homematic (HmIP) radio protocol. Radio transmission is realised on a non-exclusive transmission path; thus, interference cannot be completely excluded. Interference can be caused e. g. by switching processes, electric motors or defective electric appliances.

4 Device overview

4.1 Indications and operating elements

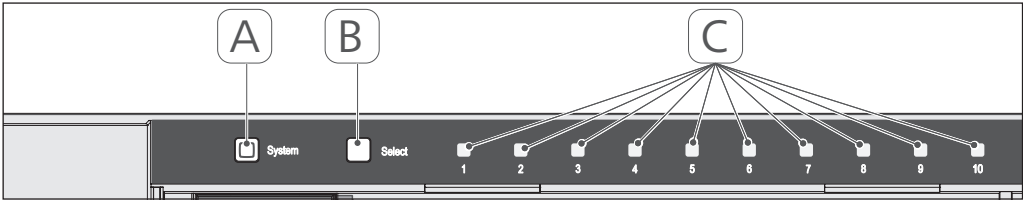

- (A) System key and LED
- (B) Select key and LED
- (C) Heating zones 1-10 (10-zone variant), or heating zones 1-6 (6-zone variant)

4.2 Connections

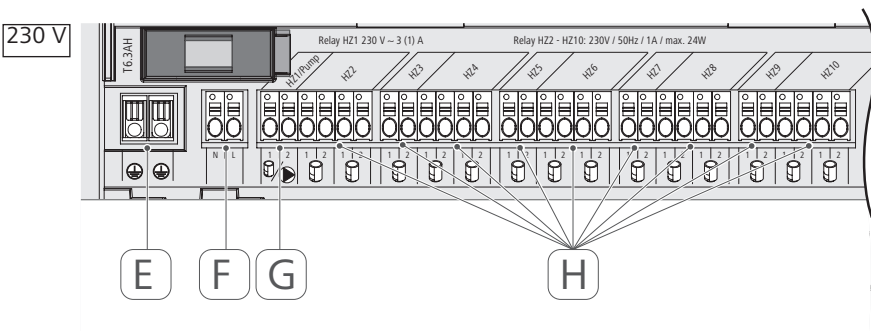
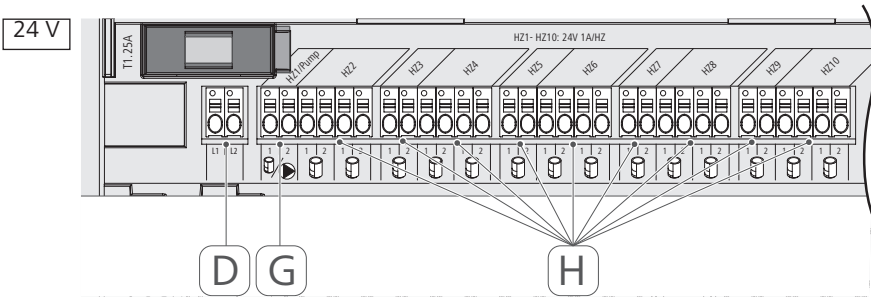

- (D) Only 24 V variant: Mains transformer connection
- (E) Only 230 V variant: Connection 1 and 2 protective conductors
- (F) Mains connection N/L
- (G) Actuator connection / recirculation pump connection
- (H) Actuator connection (up to 15 actuators according to variant)

4.3 Technical data

Short designation of the device	FAL 21001-06	FAL 21001-10	FAL 41011-06	FAL 41011-10
Supply voltage	230 V / ±15% / 50 Hz		24 V / ±20% / 50 Hz	
Power consumption	0.35 A		1.25 A	
Fuse	T6.3AH		T1.25A	
Number of heating zones	6	10	6	10
Number of actuators	9	15	9	15
Switching power of heating zone 1	1380 W		24 W	
Switching power Heating zone 2...6 / 2...10	230 W		24 W	
Max. nominal load of all actuators		24 W		
Line type and line section		rigid and flexible line, 0.75 – 1.5 mm ²		
Protection type		IP20		
Protection class	I		III	
Ambient temperature		0 to 50°C		
Dimensions (W x H x D)		225 x 75 x 52 mm		
Transformer dimensions (W x H x D)	-		80 x 75 x 52 mm	
Weight	550 g	566 g	268 g	282 g
Transformer weight	-		718 g	
Radio frequency		868.3 MHz/869.525 MHz		
Receiver category		SRD category 2		
Typical radio range		270 m (in open air)		
Duty cycle		< 1 % per h/< 10 % per h		
Guidelines		2014/53/EU 2014/30/EU 2011/65/EU	Radio installations EMC RoHS 1999/5/EG	

5 Installation

5.1 DIN rail installation

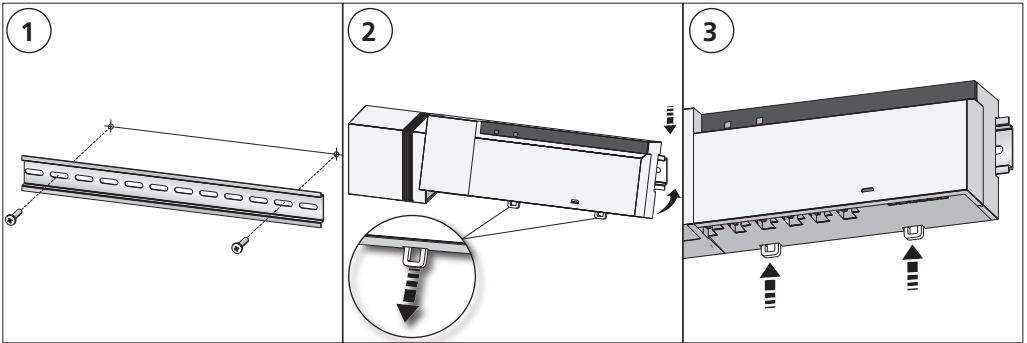

5.2 On-surface installation (only 230 V versions)

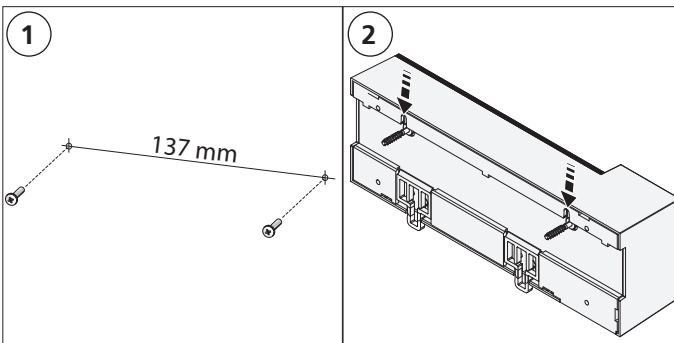

6 Connections



WARNING

Danger to life due to the electrical voltage at the base station!

- Only an authorised electrician may open the device.
- Always disconnect from the mains network and secure against unintended activation before opening.
- Disconnect external voltages and secure against activation.

The wiring of a room-by-room temperature control system depends on several factors and must be planned and carried through carefully by the installer. The following cross-sections are applicable for the plug-in/clamping connections:

- solid wire: 0.5 – 1.5 mm²
- flexible wire: 1.0 – 1.5 mm²
- 8 - 9 mm insulation stripped off the wire

The wires of the actuators can be used with factory-mounted end sleeves.

6.1 Opening the housing

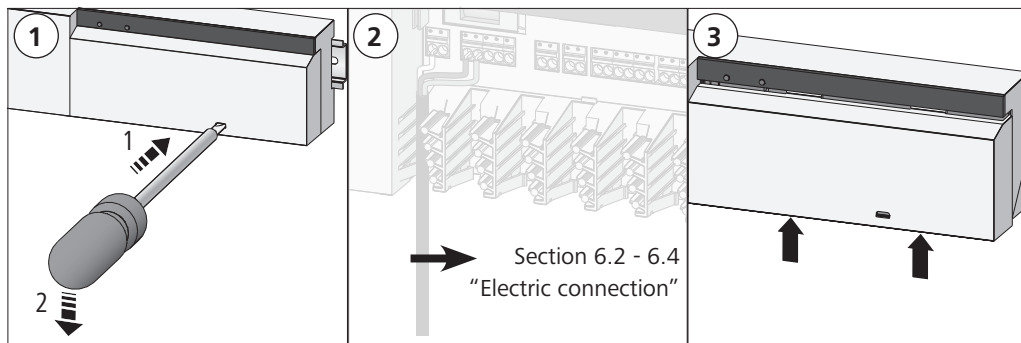

6.2 Supply connection

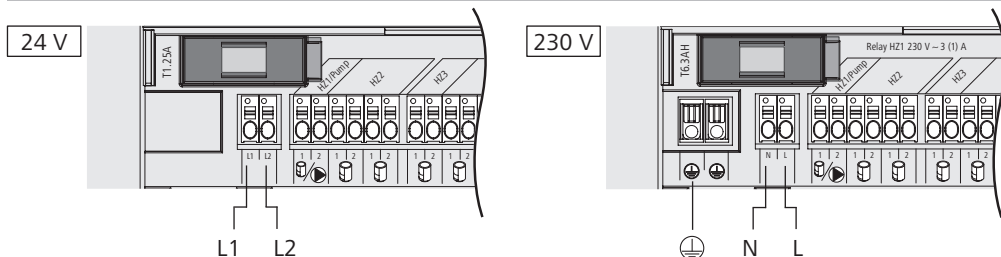

6.3 Connection of actuators

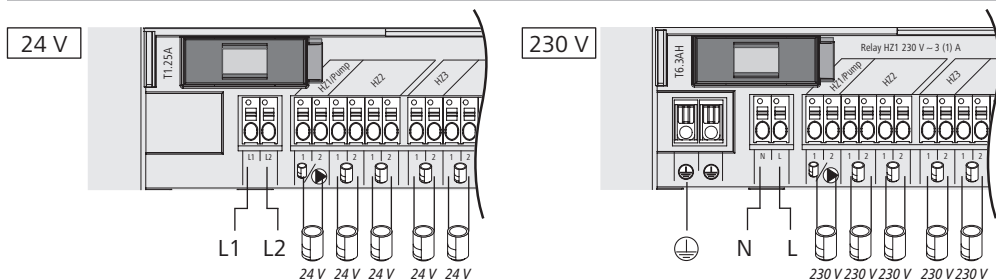

6.4 Pump connection (optional)

Heating zone 1 (HZ1) can alternatively be used for controlling a recirculation pump. The recirculation pump is wired as follows, using the connection terminal (G):

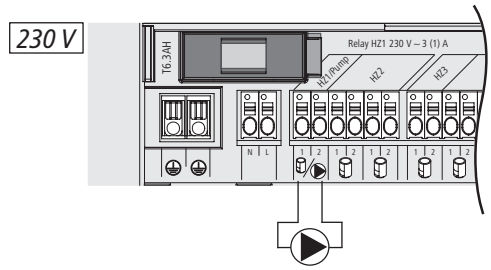
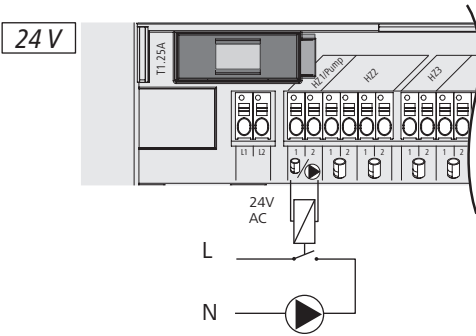

The pump control is activated or deactivated directly at the base station, or with an Alpha IP room control unit Display.

6.4.1 Activation/deactivation of the pump control (base station)

1. Press the Select key (B) of the Alpha IP base station approximately for 4 seconds, until the LED of heating zone 1 flashes in green:

Display	Meaning
<p>Duration in seconds</p> <p>0 0,1 0,2 0,3 0,4</p> <p>HZ1 </p>	<p>Pump inactive (UnP1: P025, value 4)</p>
<p>Duration in seconds</p> <p>0 0,5 1,0 1,5 2,0</p> <p>HZ1 </p>	<p>Pump active (UnP1: P025, value 0)</p>

2. Toggling the pump from active to inactive or vice versa: Press the Select key (B) for 4 seconds.
3. Leaving the menu without changes: Press the Select key shortly.

6.4.2 Activation/deactivation of the pump control (Room control unit Display)

With the Alpha IP room control unit Display, different parameters can be assigned to the pump control. For this, the parameter P025 in menu UnP1 (see section 8: Configuration) must be changed according to the requirements.

- For parametrisation, one Alpha IP room control unit must have been taught in to heating zone 1. This device can be used for further heating zones.

7 Commissioning

For the commissioning of the Alpha IP base station, at least one Alpha IP room control unit Display, Display S or Analog must be taught-in to the base station. As an alternative, the base station can be integrated to the Alpha IP Access Point via the app into the Alpha IP system. If used without Access Point, the base station must be configured via the Alpha IP room control unit Display.

1. Establish the electrical supply of the Alpha IP base station.
 - ✓ All heating zones of the base station are activated for 10 minutes in order to unlock the first-open function of connected actuators.

- ✓ A 2-point regulation is performed in the first 30 minutes after the initial voltage supply.
- 2. Proceed with section 7.1 or 7.2 depending on the system configuration.

7.1 Teach-in without Alpha IP Access Point (stand-alone operation)

 Keep a minimum distance of 50 cm between the devices for teaching-in.

 The teach-in process can be interrupted shortly pressing the teach-in key again. This will be confirmed by a red illumination of the device LED.

 If no teach-in process takes place, the teach-in mode is automatically finished after 3 minutes.

1. Choose the channel through which the room control unit shall be taught-in, by a short press of the Select key (B). Pressing 1x = HZ1 / Pressing 2x = HZ2.... Pressing 10x = HZ10
- ✓ The corresponding LED of the heating zone flashes.
2. Press the System key (A) for 4 seconds, until the LED of the System key flashes rapidly in orange.
- ✓ The teach-in mode for the selected channel is active for three minutes.
3. Press the System key of the room control unit for a minimum of 4 seconds in order to activate the teach-in mode.
- ✓ The device LED of the room control unit flashes in orange. You can find further information on this in the corresponding manuals of the Alpha IP room control units.

 The LED will light up in green after a successful teach-in process. The process must be repeated if the LED lights up in red.

7.2 Teach-in of the room control unit to several heating zones

In rooms with several heating/cooling circuits, a room control unit can be taught-in to several heating/cooling zones. For this, the teach-in process must be repeated with the same room control unit for the additional heating zone (HZx) (see section 7.1).

7.3 Teach-in of the room control unit to several base stations

For a teach-in of a room control unit to several Alpha IP base stations, the base stations must be coupled to each other first.

1. Press the System key (A) of the first base station for 4 seconds, until the LED of the System key flashes rapidly in orange.
- ✓ The teach-in mode is active for three minutes.
2. Press the System key (A) of the second base station for 4 seconds.

 The LED will light up in green after a successful teach-in process. The process must be repeated if the LED lights up in red.

- ✓ The base stations are coupled.
- 3. A room control unit can now be taught-in to the heating zones of the second base station, as described in section 7.1 / 7.1.1.

7.4 Teach-off of the room control unit from a heating zone

1. Choose the channel through which the room control unit shall be taught-off, by a short press of the Select key (B). Pressing 1x = HZ1 / Pressing 2x = HZ2.... Pressing 10x = HZ10
2. Press the System key (A) and the Select key (B) simultaneously until the LED of System key (A) of the base station lights up in green.



If the room control unit is logged on to several Alpha IP base stations, this process must be repeated for every base station.

3. Resetting the room control unit to factory settings (see manual of the respective room control unit).

7.5 Teach-in with Alpha IP Access Point

For a control via the Alpha IP app, the teach-on of the Alpha IP base station must be performed via the Access Point (HAP 21001). Teach-in the device as follows:

⇒ The Alpha IP Access Point has been set-up via the Alpha IP app (see manual HAP 21001).

1. Open the Alpha IP app on your smart phone.
2. Select the menu item *Teach-in device*.
3. Press the System key (A) shortly until the LED flashes slowly in orange. The teach-in mode is active for three minutes.
4. The device will be displayed automatically in the Alpha IP app.
5. For confirmation, enter the last four digits of the device number (SGTIN) or scan the supplied QR code. The device number can be found below the supplied QR code or directly on the device.



The LED will light up in green after a successful teach-in process. The process must be repeated if the LED lights up in red.

6. Follow the directions of the app.

8 Configuration

The Alpha IP base station is configured via the Alpha IP room control unit Display, Display S, or via the Alpha IP Access Point in conjunction with the Alpha IP app.

8.1 Configuration with Alpha IP room control unit Display (S)

Proceed as follows in order to configure the Alpha IP base station via the Alpha IP room control unit Display (S):

1. Press and hold the setting wheel (E) in order to open the configuration menu.
2. Select the symbol "**FAL**" and confirm the selection by shortly pressing the wheel.



If the room control unit is taught-in to more than one base station, select the desired base station with the setting wheel.

The configuration menu for the Alpha IP base station includes device parameters "UnP1/UnP2" and channel parameters "ChAn", allowing to change lead and follow-up times for the pump, setback temperatures, time intervals and many other parameters. The following table shows the available parameters:

UnP1:

Parameters	Index	Value	Meaning
Antifreeze temperature	P024	3 4 5 ... 16 (default) ... 19 20	Antifreeze protection inactive 2.0 °C 2.5 °C ... 8.0 °C ... 9.5 °C 10.0 °C
Pump control Load equilibration: Heating zones will be controlled in a staggered way if possible Load collection: Heating zones are controlled collectively. Actuator types: NC - Normally Closed NO - Normally Open *If heating zone 1 is used as pump control, it is necessary to teach in a wall thermostat to this heating zone, if an adaptation of the pump parameters shall be performed.	P025	0 1 2 3 4 (default) 5 6 7	active, with load equilibration, actuator type NC active, with load equilibration actuator type NO active, with load collection actuator type NC active, with load collection actuator type NO inactive, with load equilibration actuator type NC inactive, with load equilibration actuator type NO inactive, with load collection actuator type NC inactive, with load collection actuator type NO
Emergency operation in heating mode	P026	0 1 ... 25 (default) ... 99 100	0 % 1 % ... 25 % ... 99 % 100 %
Emergency operation in heating mode	P032	0 (default) 1 ... 99 100	0 % 1 % ... 99 % 100 %

UnP2:

Parameters	Index	Value	Meaning
Duration of valve protection function	P007	128 129 ... 133 (default) ... 138	0 minutes 1 minute ... 5 minutes ... 10 minutes

DEU

ENG

FRA

NDL

ITA

ESP

Parameters	Index	Value	Meaning
Time interval for valve protection function:	P051	224 225 ... 238 (default) ... 251 252	0 days 1 day ... 14 days ... 27 days 28 days

ChAn:

Parameters	Index	Value	Meaning
Pump lead time (only available for Ch01)	P006	128 129 130 (default) ... 147 148	0 minutes 1 minute 2 minutes ... 19 minutes 20 minutes
Duration of pump protection function (only available for Ch01)	P007	128 129 (default) ... 137 138	0 minutes 1 minute ... 9 minutes 10 minutes
Pump follow-up time (only available for Ch01)	P008	128 129 130 (default) ... 147 148	0 minutes 1 minute 2 minutes ... 19 minutes 20 minutes
Minimum floor temperature in connection with a floor temperature sensor	P045	10 11 ... 38 (default) ... 59 60	5.0 °C 5.5 °C ... 19.0 °C ... 29.5°C 30.0°C
Humidity limit	P050	40 ... 80 168 ... 188 (default) ... 208	40 %; inactive ... 80 %; inactive 40 %; active ... 60 %; active ... 80 %; active
Time interval for pump protection function (only available for Ch01)	P051	225 226 ... 238 (default) ... 251 252	1 day 2 days ... 14 days ... 27 days 28 days

DEU

ENG

FRA

NDL

ITA

ESP

Parameters	Index	Value	Meaning
Cooling in cooling mode	P052	0 1 (default)	inactive active
Heating in heating mode	P053	0 1 (default)	inactive active
Room with/without external heat source	P054	0 (default) 1 2	without with fireplace with towel rail heating
Selection of heating system	P055	0 (default) 1 2 3 4	Floor heating, standard Floor heating, low energy Radiator Convector, passive Convector, active

9 Displays

9.1 LED System key

Display	Meaning	Solution
Short flashing, orange	Radio transmission/transmission attempt/data transmission	Wait until the transmission has ended.
1 long lighting, green	Process confirmed	You can continue your operations.
1 long lighting, red	Process failed	Retry.
Short flashing, orange (once every 10 seconds)	Teach-in mode active	Enter the last four digits of the serial number of the device for confirmation.
1 long lighting, red	Process failed or duty cycle limit reached	Retry.
6x long flashing, red	Device defective	Observe the information in your app or contact your specialist dealer.
1 lighting in orange and 1 lighting in green	Test indication	You can proceed after the test indication has gone out.

9.2 LED Heating zones

Display	Meaning	Solution
Slow flashing	Emergency operation active	Change the batteries of the wall thermostat, perform a radio test, reposition the wall thermostat if necessary, replace a defective wall thermostat.
Double short flashing	Bad radio connection to wall thermostat	Change the position of the wall thermostat or use a repeater.

10 Cleaning

Only use a dry and solvent-free, soft cloth for cleaning.

11 Resetting factory settings

All settings will be lost when the factory settings are restored.

1. Keep the System key (A) pressed for 4 seconds, until it flashes rapidly in orange.
 2. Release the System key.
 3. Press the System key again for 4 seconds until it lights up in green.
 4. Release the System key again.
- ✓ The factory settings are reset.
 - ✓ The device restarts.

12 Decommissioning



WARNING

Danger to life due to the electrical voltage at the base station!

- Only an authorised electrician may open the device.
 - Always disconnect from the mains network and secure against unintended activation before opening.
 - Disconnect external voltages and secure against activation.
1. Loosen all connected cables.
 2. Uninstall the device and dispose of properly.

13 Disposal



Do not dispose of the device with domestic waste! Electronic devices/products must be disposed of according to the Directive for Waste Electrical and Electronic Equipment at the local collection points for waste electronic equipment.

DEU

ENG

FRA

NDL

ITA

ESP

1	Concernant ce manuel d'utilisation	32
1.1	Validité, conservation et transmission de ce manuel d'utilisation	32
1.2	Symboles	32
2	Sécurité	32
2.1	Utilisation conforme aux dispositions	32
2.2	Consignes de sécurité	32
3	Fonctionnement	33
4	Vue d'ensemble de l'appareil	34
4.1	Affichages et éléments de commande	34
4.2	Raccords	34
4.3	Caractéristiques techniques	35
5	Montage	36
5.1	Montage profilé chapeau	36
5.2	Montage en surface (versions 230 V uniquement)	36
6	Raccordement	36
6.1	Ouvrir le boîtier	37
6.2	Raccord alimentation	37
6.3	Raccord actionneur	37
6.4	Raccord pompe (en option)	37
6.4.1	Activer ou désactiver la commande de la pompe (station de base)	38
6.4.2	Activer ou désactiver la commande de la pompe (écran de thermostat d'ambiance)	38
7	Mise en service	38
7.1	Programmation sans Alpha IP Access Point (mode Standalone)	39
7.2	Programmer le thermostat d'ambiance sur plusieurs zones de chauffage	39
7.3	Programmer le thermostat d'ambiance sur plusieurs stations de base	39
7.4	Déprogrammer un thermostat d'une zone de chauffage	40
7.5	Programmation avec Alpha IP Access Point	40
8	Configuration	40
8.1	Configuration avec le thermostat d'ambiance à écran Alpha IP (S)	40
9	Affichage	43
9.1	Touche système à LED	43
9.2	Zones de chauffage à LED	43
10	Nettoyer	44
11	Rétablir les réglages de l'usine	44
12	Mise hors service	44
13	Élimination	44

1 Concernant ce manuel d'utilisation







1.1 Validité, conservation et transmission de ce manuel d'utilisation

Ce manuel d'utilisation s'applique à la station de base Alpha IP. Le manuel d'utilisation contient des informations indispensables pour la mise en service. Lire attentivement l'intégralité de ce manuel d'utilisation avant d'utiliser l'appareil. Le manuel d'utilisation doit être conservé et transmis à l'utilisateur suivant.

 Ce manuel ainsi que les informations complémentaires du système Alpha IP actuels sont toujours disponibles sur www.alphaip.de.

1.2 Symboles

Les symboles suivants sont utilisés dans ce manuel d'utilisation :

-  **Avertissement** : tension électrique
-  **Remarque** : indique une information importante ou utile
-  Conditions préalables
-  Résultat d'une opération active
-  Énumération sans ordre fixe
-  1., 2. Instructions avec ordre fixe

2 Sécurité

2.1 Utilisation conforme aux dispositions

La station de base Alpha IP fait partie intégrante du système Alpha IP et sert à

- l'installation dans des environnements similaires à des logements,
- au montage d'une régulation par pièce avec jusqu'à 10 zones (selon le type utilisé) pour systèmes de chauffage et de refroidissement,
- au raccordement de jusqu'à 15 actionneurs et 10 thermostats d'ambiance (selon le type utilisé),
- au raccordement d'actionneurs avec le sens d'action NC (Normally closed) ou NO (Normally open),
- au raccordement et à l'alimentation d'une pompe.

Toute autre utilisation, modification ou transformation est formellement interdite. Une utilisation non conforme provoque des dangers pour lesquels le fabricant décline toute responsabilité et qui entraînent l'expiration de la garantie.

2.2 Consignes de sécurité

Toutes les consignes de sécurité de ce manuel doivent être respectées afin d'éviter les accidents de personnes et les dommages matériels. Nous déclinons toute responsabilité pour les dégâts dus à une manipulation non conforme ou au non respect des consignes de sécurité. Ces situations entraînent l'expiration de la garantie. Nous déclinons toute responsabilité pour les dommages consécutifs.

**AVERTISSEMENT****Danger de mort dû à l'a tension électrique présente sur la station de base !**

- Avant l'ouverture, couper la tension réseau et sécuriser contre le redémarrage.
- L'appareil peut être ouvert uniquement par un spécialiste autorisé.
- Débloquer les tensions externes présentes et sécuriser contre le redémarrage.
- Utiliser le produit uniquement s'il est en parfait état technique.
- Ne pas exploiter l'appareil sans couvercle.
- Aucune personne (y compris les enfants) avec des facultés physiques, sensibles ou mentales réduites, inexpérimentées ou manquant de connaissances sur ce produit n'est autorisée à utiliser ou à travailler avec ce produit. Le cas échéant, ces personnes doivent être surveillées par une personne responsable de leur sécurité ou obtenir des consignes d'utilisation de sa part.
- S'assurer qu'aucun enfant ne puisse jouer avec le produit ou l'emballage. Le cas échéant, les enfants doivent être surveillés.
- En cas d'urgence, la régulation d'ambiance complète doit être mise hors tension.
- Respecter les puissances seuil de l'appareil et de ses conditions ambiantes.
- Poser les câbles des consommateurs de telle sorte qu'ils ne représentent aucun danger pour les personnes et les animaux domestiques (par ex. ils ne doivent pas se trouver sur leur passage).
- Exploiter l'appareil uniquement dans un environnement sec à l'abri de la poussière.
- Ne pas exposer l'appareil à l'humidité, aux vibrations, au rayonnement permanent du soleil ou d'autres sources de chaleur, au froids ni aux contraintes mécaniques.

3 Fonctionnement

La station de base Alpha IP permet la régulation d'une chauffage/refroidissement au sol. La station de base saisie et exploite les températures de consigne et réelle enregistrées des thermostats d'ambiance Alpha IP raccordés. Selon ces informations, la température des pièces est toujours régulée sur la température indiquée par le biais des actionneurs thermiques raccordés. Une pompe de circulation est raccordée en option à la station de base qui la contrôle ou l'alimente en énergie (selon le modèle).



La portée dans les bâtiments peut être très différente de celle à l'extérieur (champ libre).

Le protocole radio Homematic (HmIP) permet d'établir la communication avec d'autres composants. La radio-transmission est réalisée sur une voie non exclusive. Par conséquent, il est impossible d'exclure les interférences. Les interférences peuvent être provoquées, par exemple, par des sauts d'émetteur, des moteurs électriques ou des appareils électriques défectueux.

DEU

ENG

FRA

NDL

ITA

ESP

4 Vue d'ensemble de l'appareil

4.1 Affichages et éléments de commande

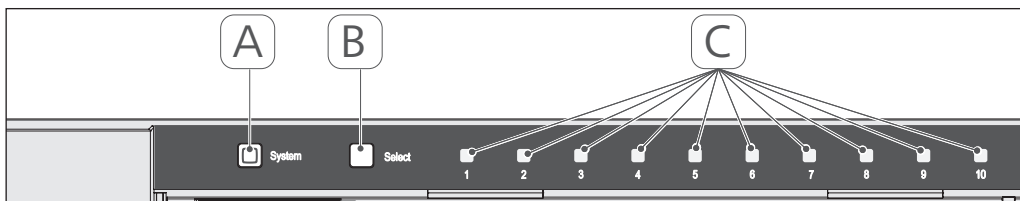

- (A) Touche système et LED
- (B) Touche select et LED
- (C) Zones de chauffage 1-10 (modèle 10 zones), ou zones de chauffage 1-6 (modèle 6 zones)

4.2 Raccords

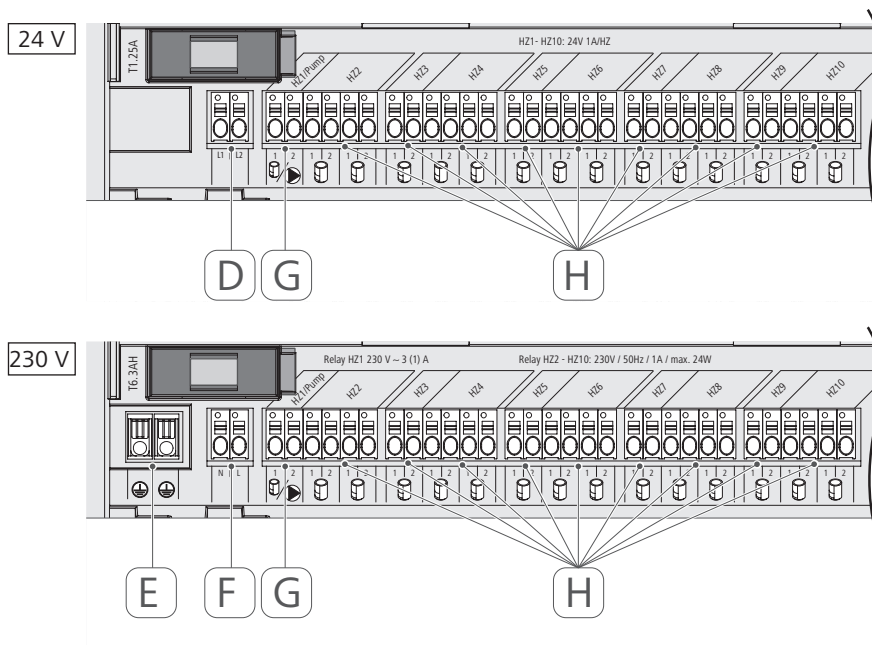

- (D) Modèle 24-V uniquement : raccord transformateur de réseau
- (E) Modèle 230-V uniquement : raccord 1 et 2 conducteurs de protection
- (F) Raccord alimentation N/L
- (G) Raccord actionneur / raccord pompe de circulation
- (H) Raccord actionneur (jusqu'à 15 actionneurs selon le modèle)

4.3 Caractéristiques techniques

Brève description de l'appareil	FAL 21001-06	FAL 21001-10	FAL 41011-06	FAL 41011-10
Tension d'alimentation	230 V / ±15 % / 50 Hz		24 V / ±20% / 50 Hz	
Courant absorbé	0,35 A		1,25 A	
Fusible	T6.3AH		T1.25A	
Nombre de zones de chauffage	6	10	6	10
Nombre d'actionneurs	9	15	9	15
Puissance de commutation zone de chauffage 1	1380 W		24 W	
Puissance de commutation Zone de chauffage 2...6 / 2...10	230 W		24 W	
Nombre Charge nominale de tous les actionneurs		24 W		
Type de conduite et coupe trans-versale		conduite rigide et flexible, 0,75 - 1,5 mm ²		
Type de protection		IP20		
Classe de protection	I		III	
température ambiante		de 0 à 50° C		
Dimensions (l x H x P)		225 x 75 x 52 mm		
Dimensions Transformateur (l x H x P)	-		80 x 75 x 52 mm	
Poids	550 g	566 g	268 g	282 g
Poids transformateur	-		718 g	
Fréquence radio		868,3 MHz/869,525 MHz		
Catégorie de récepteur		SRD category 2		
Type Portée radio		270 m (en champ libre)		
Duty Cycle		< 1 % par h/< 10 % par h		
Directives		2014/53/EU 2014/30/UE 2011/65/EU	Installations de télécommunication CEM RoHS 1999/5/CE	

5 Montage

5.1 Montage profilé chapeau

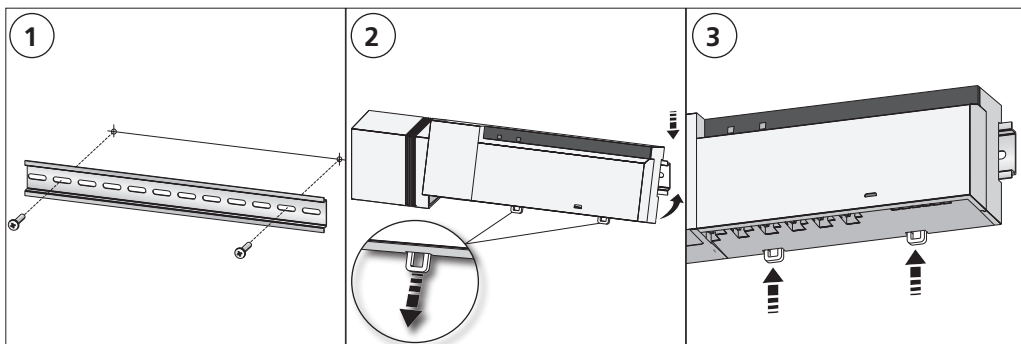

5.2 Montage en surface (versions 230 V uniquement)

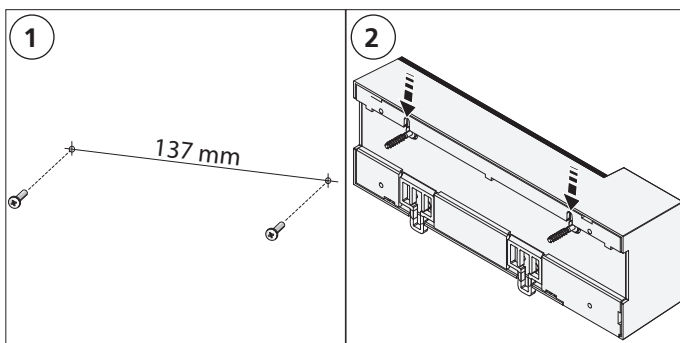

6 Raccordement



AVERTISSEMENT

Danger de mort dû à l'a tension électrique présente sur la station de base !

- L'appareil peut être ouvert uniquement par un spécialiste autorisé.
- Avant l'ouverture, couper la tension réseau et sécuriser contre le redémarrage.
- Débloquer les tensions externes présentes et sécuriser contre le redémarrage.

Le raccordement d'un dispositif de régulation pour une seule pièce dépend de facteurs individuels et doit être planifié et réalisé soigneusement par un installateur. Les coupes transversales suivantes sont applicables pour les raccords enfichables et les bornes à mâchoire :

- conduite massive : 0,5 – 1,5 mm²
- conduite flexible : 1,0 – 1,5 mm²
- Extrémités de conduites isolées sur 8 - 9 mm

Les conduites des entrainements peuvent être appliquées avec les embouts d'origine.

6.1 Ouvrir le boîtier

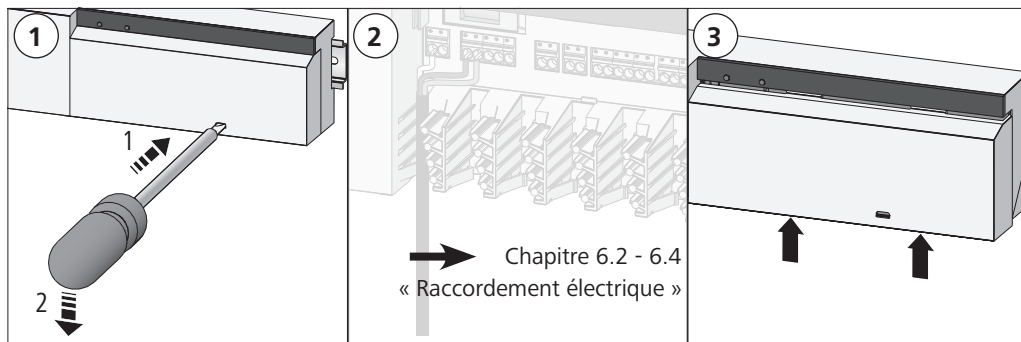

6.2 Raccord alimentation

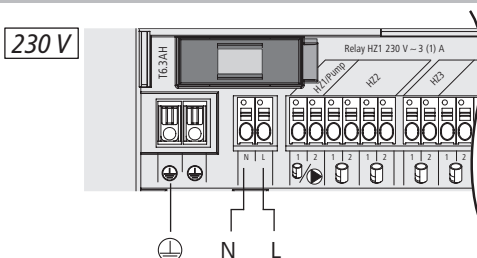
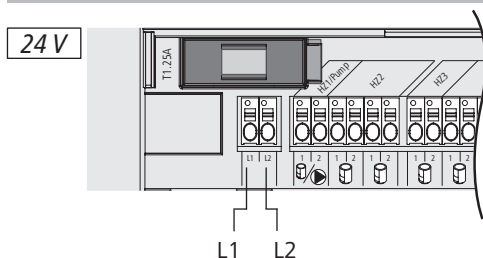

6.3 Raccord actionneur

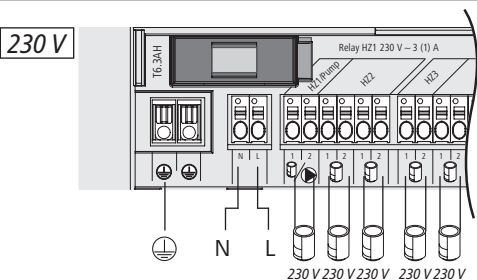
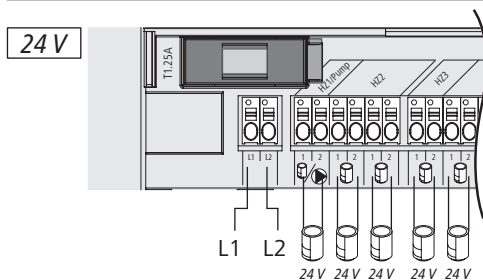

6.4 Raccord pompe (en option)

La zone de chauffage 1 (HZ1) peut également être utilisée pour la commande d'une pompe de circulation. La pompe de circulation est raccordée comme suit sur les bornes (G) :

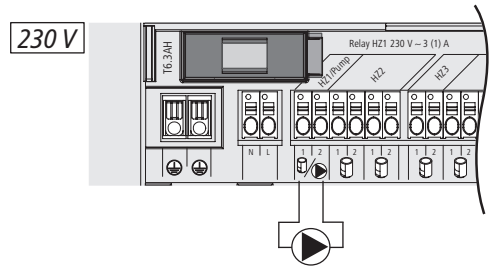
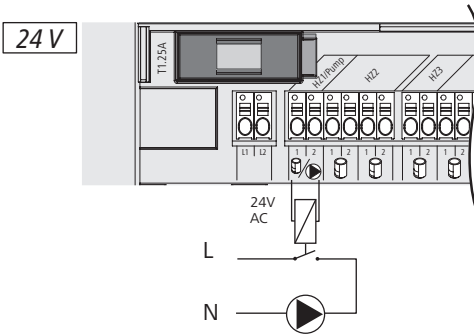

La commande des pompes s'active et se désactive soit directement sur la station de base, soit avec sur l'écran d'un thermostat d'ambiance Alpha IP.

6.4.1 Activer ou désactiver la commande de la pompe (station de base)

1. Enfoncer la touche de sélection (B) de la station de base Alpha IP pendant env. 4 secondes jusqu'à ce que la LED verte de la HZ1 clignote :

Affichage	Signification
<p>Durée en secondes</p> <p>0 0,1 0,2 0,3 0,4</p> <p>HZ1 </p>	<p>Pompe inactive (UnP1 : P025, valeur 4)</p>
<p>Durée en secondes</p> <p>0 0,5 1,0 1,5 2,0</p> <p>HZ1 </p>	<p>Pompe active (UnP1 : P025, valeur 0)</p>

2. Passer la pompe de active à inactive ou d'inactive à active : Enfoncer la touche de sélection (B) pendant env. 4 secondes.
3. Ne réaliser aucun changement et quitter le menu : Enfoncer brièvement la touche de sélection (B).

6.4.2 Activer ou désactiver la commande de la pompe (écran de thermostat d'ambiance)

Le thermostat d'ambiance à écran Alpha IP permet d'attribuer différents paramètres à la commande de la pompe. Pour cela, le paramètre P025 dans le menu UnP1 (cf. chapitre 8 : Configuration) doit être modifié en circonstance.

Un thermostat d'ambiance Alpha IP doit être programmé sur la HZ1 pour le paramétrage. Cet appareil peut être appliqué pour d'autres zones chauffantes.

7 Mise en service

Pour la mise en service de la station de base Alpha IP, au moins un thermostat d'ambiance à écran Alpha IP, Display S ou analogique doit être programmé sur la station de base. La station de base peut être intégrée au système Alpha IP sur l'Alpha IP Access Point ou par le biais de l'application. En cas d'utilisation sans Access Point, la configuration est réalisée sur l'écran du thermostat d'ambiance Alpha IP.

1. Établir l'alimentation électrique de la station de base Alpha IP.
- ✓ Toutes les zones de chauffage de la station de base s'activent pendant 10 minutes pour déverrouiller

la fonction First-Open des actionneurs raccordés.

- ✓ Une régulation à 2 points démarre dans les premières 30 minutes après la première alimentation électrique.
2. Selon la configuration du système, poursuivre avec les chapitres 7.1 ou 7.2.

7.1 Programmation sans Alpha IP Access Point (mode Standalone)

 Respecter une distance minimum de 50 cm entre les appareils lors de la programmation.

 Le processus de programmation peut être interrompu en enfonçant brièvement une seconde fois la touche de programmation. La LED rouge de l'appareil confirme l'interruption.

 Si aucune programmation n'a lieu, le mode programmation s'arrête automatiquement après 3 minutes.

1. Appuyer brièvement sur la touche Select (B) pour sélectionner le canal auquel le thermostat d'ambiance doit être programmé. 1 pression = HZ1 / 2 pressions = HZ2.... 10 pressions = HZ10
 - ✓ La LED correspondant à la zone de chauffage clignote.
2. Appuyer sur la touche système (A) pendant 4 secondes jusqu'à ce que la LED orange de la touche système clignote rapidement.
 - ✓ Le mode programmation du canal sélectionné est actif pendant 3 minutes.
3. Appuyer sur la touche système du thermostat d'ambiance pendant au moins 4 secondes pour activer le mode programmation.
 - ✓ La LED de l'appareil du thermostat d'ambiance clignote en orange. Les manuels des thermostats d'ambiance Alpha IP contiennent d'autres informations à ce sujet.

 La LED s'allume en vert une fois la programmation réussie. Répéter l'opération si la LED est rouge.

7.2 Programmer le thermostat d'ambiance sur plusieurs zones de chauffage

Dans les pièces avec plusieurs circuits de chauffage/refroidissement, un thermostat peut être programmé sur plusieurs zones de chauffage/refroidissement. Pour cela, le processus de programmation doit être répété avec le même thermostat d'ambiance pour la zone de chauffage supplémentaire (HZx) (cf. chap. 7.1).

7.3 Programmer le thermostat d'ambiance sur plusieurs stations de base

Pour la programmation d'un thermostat d'ambiance sur plusieurs stations de base Alpha IP, les stations de base doivent d'abord être couplées.

1. Appuyer sur la touche système (A) de la première station de base pendant 4 secondes jusqu'à ce que la LED orange de la touche système clignote rapidement.
 - ✓ Le mode programmation est actif pendant 3 minutes.
2. Appuyer sur la touche système (A) de la deuxième station de base pendant 4 secondes.

 La LED s'allume en vert une fois la programmation réussie. Répéter l'opération si la LED est rouge.

- ✓ Les stations de base sont couplées.
- 3. Un thermostat d'ambiance peut maintenant être programmé sur les zones de chauffage de la deuxième station de base comme décrit dans le chapitre 7.1 / 7.1.1.

7.4 Déprogrammer un thermostat d'une zone de chauffage

1. Appuyer brièvement sur la touche Select (B) pour sélectionner le canal duquel le thermostat d'ambiance doit être déprogrammé. 1 pression = HZ1 / 2 pressions = HZ2.... 10 pressions = HZ10
2. Maintenir les touches système (A) et de sélection (B) jusqu'à ce que la LED verte de la touche système (A) sur la station de base s'allume.



Si le thermostat d'ambiance est enregistré sur plusieurs stations de base Alpha IP, ce processus doit être réalisé pour chaque station de base.

3. Réinitialiser le thermostat d'ambiance sur les réglages de l'usine (cf. manuel d'utilisation du thermostat correspondant).

7.5 Programmation avec Alpha IP Access Point

Pour la commande via l'application Alpha IP, la programmation de la station de base Alpha IP doit être réalisée sur l'Access Point (HAP 21001). Programmer l'appareil comme suit :

⇒ L'Alpha IP Access Point a été installé par le biais de l'application Alpha IP (voir le manuel HAP 21001).

1. Ouvrir l'application Alpha IP sur le smartphone.
2. Sélectionner l'option de menu *Programmer l'appareil*
3. Appuyer brièvement sur la touche système jusqu'à ce que la LED orange clignote lentement. Le mode programmation est actif pendant 3 minutes.
4. L'appareil apparaît automatiquement sur l'application Alpha IP.
5. Pour valider, saisir les quatre derniers chiffres du numéro de l'appareil (SGTIN) ou scanner le code QR joint. Le numéro de série de l'appareil se trouve sous le code QR ou directement sur l'appareil.



La LED s'allume en vert une fois la programmation réussie. Répéter l'opération si la LED est rouge.

6. Suivre les instructions de l'application.

8 Configuration

La configuration de la station de base Alpha IP s'effectue sur l'écran ou display S du thermostat Alpha IP ou sur l'Alpha IP Access Point en relation avec l'application Alpha IP.

8.1 Configuration avec le thermostat d'ambiance à écran Alpha IP (S)

Procéder comme suit pour configurer la station de base Alpha IP sur l'écran (S) du thermostat d'ambiance (S) :

1. Appuyer longuement sur la molette (E) pour ouvrir le menu de configuration.
2. Sélectionner le symbole « **FAL** » et valider en appuyant brièvement.



Si le thermostat d'ambiance est programmé sur plus d'une station de base, sélectionner la station souhaitée avec la molette.

Le menu de configuration comprend les paramètres de l'appareil « UnP1/UnP2 » et des canaux « ChAn » qui permettent de modifier les délais de démarrage et d'arrêt de la pompe, les températures d'abaissements, les intervalles et de nombreux autres paramètres. Le tableau suivant indique les paramètres disponibles:

UnP1 :

Paramètres	Index	Valeur	Signification
Température antigel	P024	3 4 5 ... 16 (default) ... 19 20	Protection antigel inactive 2,0 °C 2,5 °C ... 8,0 °C ... 9,5 °C 10,0 °C
Commande de pompe Équilibrage: Les zones de chauffage sont contrôlées de manière hiérarchisée lorsque c'est possible Accumulation de charge: les zones de chauffage sont contrôlées ensemble. Type d'actionneurs: NC - Normally Closed (fermé sans courant) NO - Normally Open (ouvrir sans courant) *Si le HZ1 est utilisé en tant que commande de pompe, il est impératif de paramétrer un thermostat mural sur cette zone lorsque les paramètres de la pompe doivent être ajustés.	P025	0 1 2 3 4 (default) 5 6 7	actif, avec équilibrage, type d'actionneur NC actif, avec équilibrage type d'actionneur NO actif, avec accumulation de charge type d'actionneur NC actif, avec accumulation de charge type d'actionneur NO inactif, avec équilibrage type d'actionneur NC inactif, avec équilibrage type d'actionneur NO inactif, avec accumulation de charge type d'actionneur NC inactif, avec accumulation de charge type d'actionneur NO
Mode secours Mode chauffage	P026	0 1 ... 25 (default) ... 99 100	0 % 1 % ... 25 % ... 99 % TRAVAIL MANUEL
Mode secours Mode refroidissement	P032	0 (default) 1 ... 99 100	0 % 1 % ... 99 % TRAVAIL MANUEL

UnP2 :

Paramètres	Index	Valeur	Signification
Durée de la fonction de protection de valve	P007	128 129 ... 133 (default) ... 138	0 minutes 1 minute ... 5 minutes ... 10 minutes
Intervalle fonction de protection de valve	P051	224 225 ... 238 (default) ... 251 252	0 jours 1 journée ... 14 jours ... 27 jours 28 jours

ChAn :

Paramètres	Index	Valeur	Signification
Délai de démarrage pompe (disponible uniquement pour Ch01)	P006	128 129 130 (default) ... 147 148	0 minutes 1 minute 2 minutes ... 19 minutes 20 minutes
Durée de la fonction de protection de la pompe (disponible uniquement pour Ch01)	P007	128 129 (default) ... 137 138	0 minutes 1 minute ... 9 minutes 10 minutes
Temps d'arrêt pompe (disponible uniquement pour Ch01)	P008	128 129 130 (default) ... 147 148	0 minutes 1 minute 2 minutes ... 19 minutes 20 minutes
Température minimale au sol en relation avec un capteur de température au sol.	P045	10 11 ... 38 (default) ... 59 60	5.0 °C 5.5 °C ... 19.0 °C ... 29.5°C 30.0°C
Limite d'humidité	P050	40 ... 80 168 ... 188 (default) ... 208	40 % ; inactif ... 80 % ; inactif 40 % ; actif ... 60 % ; actif ... 80 % ; actif

DEU

ENG

FRA

NDL

ITA

ESP

Paramètres	Index	Valeur	Signification
Intervalle pour la fonction de protection de pompe (disponible uniquement pour Ch01)	P051	225 226 ... 238 (default) ... 251 252	1 journée 2 jours ... 14 jours ... 27 jours 28 jours
Refroidissement en mode refroidissement	P052	0 1 (default)	Inactif actif
Chauffer en mode chauffage	P053	0 1 (default)	Inactif Actif
Pièce avec/sans source de chaleur externe	P054	0 (default) 1 2	sans avec cheminée avec radiateur porte-serviettes
Sélection du système de chauffage	P055	0 (default) 1 2 3 4	Chauffage au sol standard Chauffage au sol basse énergie Radiateur Convecteur passif Convecteur actif

9 Affichage

9.1 Touche système à LED

Affichage	Signification	Solution
Clignotement orange bref	Radio-transmission/tentative d'émission/transfert de données	Attendre la fin du transfert.
Éclairage vert long	Processus validé.	Vous pouvez poursuivre l'utilisation.
Éclairage rouge long	Échec	Veillez tenter encore une fois.
Bref clignotement orange (toutes les 10 s)	Mode paramétrage actif	Saisissez les quatre derniers chiffres du numéro de série pour confirmer.
Éclairage rouge long	Échec du processus ou Duty Cycle-Limit atteinte	Veillez tenter encore une fois.
6 x longs clignotements rouges	Appareil défectueux	Observez l'affichage sur votre application ou adressez-vous à votre commerçant spécialisé.
Éclairage 1 x orange et 1 x vert	Affichage test	Vous pouvez poursuivre une fois le voyant test éteint.

9.2 Zones de chauffage à LED

Affichage	Signification	Solution
Clignotement lent	Exploitation d'urgence active	Changer les piles du thermostat mural, exécuter un test radio, repositionner le thermostat mural le cas échéant, remplacer les thermostats muraux défectueux.

Affichage	Signification	Solution
Clignotement double et lent	La liaison radio avec le thermostat mural est défaillante	Modifier la position du thermostat d'ambiance ou installer un repeater.

10 Nettoyer

Utiliser uniquement un chiffon doux, sec et sans solvant pour le nettoyage.

11 Rétablir les réglages de l'usine

Tous les réglages effectués sont perdus en cas de rétablissement des réglages de l'usine.

- Maintenir la touche système (A) enfoncée pendant 4 secondes jusqu'à ce qu'elle clignote rapidement en orange.
 - Relâcher la touche système.
 - Maintenir une nouvelle fois la touche système pendant 4 secondes jusqu'à ce que la touche système (A) s'allume en vert.
 - Relâcher la touche système.
- ✓ Les réglages de l'usine sont rétablis.
 - ✓ L'appareil effectue un redémarrage.

12 Mise hors service



AVERTISSEMENT

Danger de mort dû à la tension électrique présente sur la station de base !

- L'appareil peut être ouvert uniquement par un spécialiste autorisé.
- Avant l'ouverture, couper la tension réseau et sécuriser contre le redémarrage.
- Débloquer les tensions externes présentes et sécuriser contre le redémarrage.

- Desserrer tous les câbles.
- Démonter l'appareil et l'éliminer de manière conforme.

13 Élimination



ne pas jeter l'appareil dans les ordures ménagères ! Les appareils électroniques doivent être éliminés conformément à la directive relative aux appareils électriques et électroniques usagés dans les centres de collecte locaux pour appareils électroniques.

1	Over deze handleiding	46
1.1	Geldigheid, bewaring en verder geven van de handleiding	46
1.2	Symbolen	46
2	Veiligheid	46
2.1	Doelgericht gebruik	46
2.2	Veiligheidsinstructies	46
3	Functie	47
4	Overzicht toestel	48
4.1	Aanduidingen en bedieningselementen	48
4.2	Aansluitingen	48
4.3	Technische gegevens	49
5	Montage	50
5.1	Montage DIN-rail	50
5.2	Montage wandmontage (enkel 230-V-versies)	50
6	Aansluiting	50
6.1	Behuizing openen	51
6.2	Aansluiting voeding	51
6.3	Aansluiting actuators	51
6.4	Aansluiting pomp (optioneel)	51
6.4.1	Pompenbesturing activeren resp. desactiveren (Basisstation)	52
6.4.2	Pompenbest. activeren resp. desactiveren (Kamerbedieningstoestel Display)	52
7	Inbedrijfname	52
7.1	Eigen maken zonder Alpha IP Access Point (Standalone-bedrijf)	53
7.2	Kamerbedieningstoestel aan meerdere verwarmingszones eigen maken	53
7.3	Kamerbedieningstoestel aan meerdere Basisstations eigen maken	53
7.4	Kamerbedieningstoestel van een verwarmingszone wissen	54
7.5	Eigen maken met Alpha IP Access Point	54
8	Configuratie	54
8.1	Configuratie met Alpha IP kamerbedieningstoestel Display (S)	54
9	Aanduidingen	57
9.1	LED systeemtoets	57
9.2	LED Verwarmingszones	57
10	Reinigen	58
11	Werkinstellingen opstellen	58
12	Buitenbedrijfname	58
13	Als afval verwerken	58

1 Over deze handleiding



1.1 Geldigheid, bewaring en verder geven van de handleiding

Deze handleiding geldt voor het Alpha IP Basisstation. De handleiding bevat informatie, die voor de inbedrijfname noodzakelijk is. Vooral met het toestel gewerkt wordt dient deze handleiding volledig en grondig gelezen te worden. De handleiding dient bewaard en aan de volgende gebruiker doorgegeven te worden

 Deze handleiding en bijkomende Alpha IP systeeminformatie zijn steeds actueel te vinden onder www.alphaip.de.

1.2 Symbolen

Volgende symbolen worden in deze handleiding gebruikt:

-  **Waarschuwing** voor elektrische spanning
-  **Aanwijzing:** Kenmerkt belangrijke of nuttige informatie
- ⇒ Voorwaarde
- ✓ Resultaat dat volgt uit een handeling
- Opsomming zonder vaste volgorde
- 1., 2. Aanwijzing met vaste volgorde

2 Veiligheid

2.1 Doelgericht gebruik

Het Alpha IP Basisstation is bestanddeel van het Alpha IP systeem en dient voor

- de installatie in residentiële omgevingen,
- de montage van een afzonderlijke kamerregeling met tot 10 zones (afhankelijk van het gebruikte type) voor verwarmings- en koelsystemen,
- de aansluiting van tot 15 actuators en 10 kamerbedieningstoestellen (afhankelijk van het gebruikte type),
- de aansluiting van actuators met de werkrichting NC (Normally closed) of NO (Normally open),
- de aansluiting en voeding van een pomp.

Elk ander gebruik, wijzigingen en ombouwen zijn uitdrukkelijk verboden. Een niet doelgericht gebruik leidt tot gevaren, waarvoor de fabrikant geen aansprakelijkheid aanvaardt en tot uitsluiting van garantie en aansprakelijkheid.

2.2 Veiligheidsinstructies

Ter vermindering van ongevallen met persoonlijk letsel en materiële schade dienen alle veiligheidsinstructies in deze handleiding nageleefd te worden. Voor persoonlijk letsel en materiële schade, veroorzaakt door niet correcte handhaving of het niet naleven van de gevareninstructies, wordt geen aansprakelijkheid aanvaard. In zulke gevallen vervalt elke garantieclaim. Voor gevolgschade wordt geen aansprakelijkheid aanvaard.

WAARSCHUWING **Levensgevaar door aan het Basisstation aanwezige elektrische spanning!**

- Voor het openen netspanning uitschakelen en beveiligen tegen opnieuw inschakelen.
- Het openen van het toestel is uitsluitend toegelaten voor een geautoriseerde vakman.
- Aanwezige vreemde spanningen vrijschakelen en beveiligen tegen opnieuw inschakelen.
- Het product uitsluitend in rimpelloze toestand gebruiken.
- Met het toestel niet zonder toestelafdekking werken.
- Er mogen geen personen (inclusief kinderen) met beperkte fysieke, zintuigelijke of geestelijke vaardigheden, ontbrekende ervaring of kennis, dit product gebruiken of eraan werken. Eventueel dient op deze personen toezicht gehouden te worden door een voor uw veiligheid verantwoordelijke persoon of dienen zij aanwijzingen te krijgen over hoe het product dient gebruikt te worden.
- Zich ervan verzekeren dat kinderen niet met het product of de verpakking spelen. Eventueel dient toezicht gehouden te worden op kinderen.
- In geval van nood de volledige afzonderlijke kamerregeling spanningsvrij schakelen.
- De vermogensgrenzen van het toestel en haar omgevingsvoorwaarden aanhouden.
- De kabel van de aangesloten verbruikers zodanig plaatsen, dat deze niet leiden tot gevaarlijke situaties voor mensen en huisdieren (bv. struikelgevaar).
- Met het toestel uitsluitend in droge en stofvrije omgeving werken.
- Het toestel niet blootstellen aan invloeden van vochtigheid, trillingen, voortdurende zonne- of andere warmtestraling, koude of mechanische belastingen.

3 Functie

Met het Alpha IP Basisstation wordt een vloerverwarming/-koeling per afzonderlijke ruimte geregeld. Het Basisstation registreert en gebruikt de geregistreerde streef- en reële temperaturen van de aangesloten Alpha IP kamerbedieningstoestellen. In overeenstemming met deze voorgaven worden de ruimten via de aangesloten thermische actuators steeds op de voorgegeven temperatuur geregeld. Optioneel wordt een circulatiepomp aan het Basisstation aangesloten en hierdoor gestuurd resp. hierdoor van energie voorzien (afhankelijk van het model).

 De reikwijdte in gebouwen kan sterk afwijken van deze buiten (openlucht).

De communicatie met andere componenten gebeurt via het Homematic (HmIP) zendprotocol. De zendoverdracht wordt op een niet exclusieve overdrachtsweg gerealiseerd, waardoor storingen niet kunnen. Storingsinvloeden kunnen bv. uitgelokt worden door schakelingen, elektromotoren of defecte elektrische toestellen.

DEU

ENG

FRA

NDL

ITA

ESP

4 Overzicht toestel

4.1 Aanduidingen en bedieningselementen

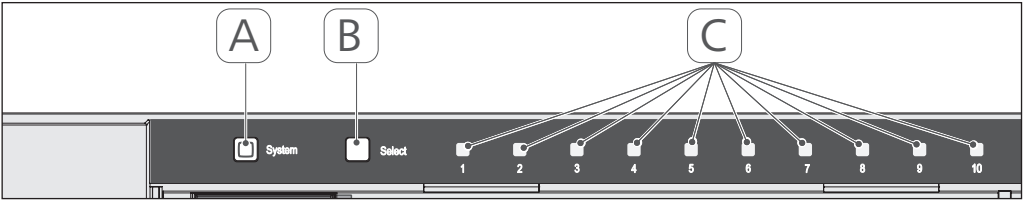

- (A) Systeemtoets en LED
- (B) Select-toets en LED
- (C) Verwarmingszones 1-10 (variante 10 zones), resp. verwarmingszones 1-6 (variante 6 zones)

4.2 Aansluitingen

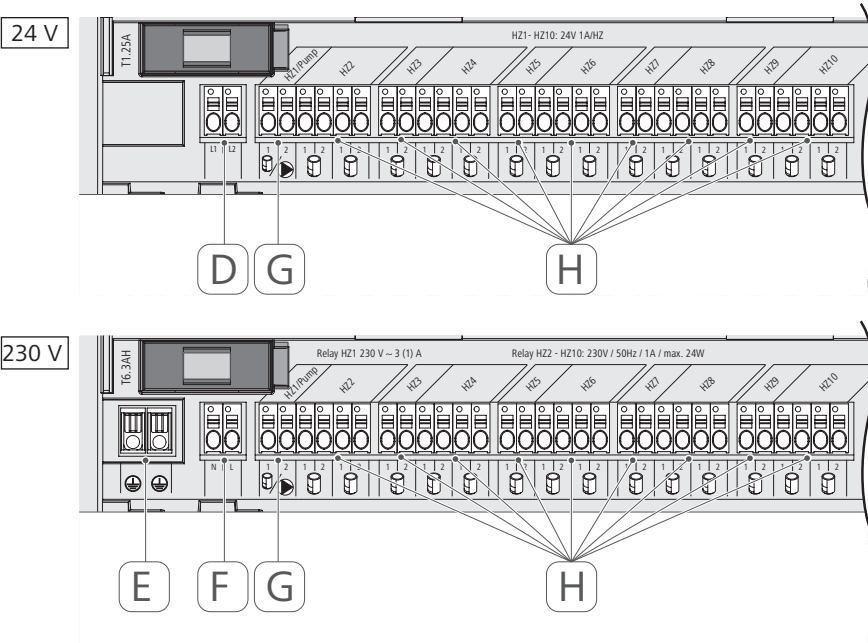

- (D) Enkel 24-V-variante: Aansluiting nettrafo
- (E) Enkel 230-V-variante: Aansluiting 1 en 2 aarding
- (F) Netaansluiting N/L
- (G) Aansluiting actuator / Aansluiting circulatiepomp
- (H) Aansluiting actuator (naargelang variante tot 15 actuators)

4.3 Technische gegevens

Korte benaming toestel	FAL 21001-06	FAL 21001-10	FAL 41011-06	FAL 41011-10
Voedingsspanning	230 V / ±15% / 50 Hz		24 V / ±20% / 50 Hz	
Stroomopname	0,35 A		1,25 A	
Zekering	T6.3AH		T1.25A	
Aantal verwarmingszones	6	10	6	10
Aantal aandrijvingen	9	15	9	15
Schakelvermogen verwarmingszone 1	1380 W		24 W	
Schakelvermogen verwarmingszone 2...6 / 2...10	230 W		24 W	
Max. Nominale belasting van alle aandrijvingen		24 W		
Leidingssoort en -diameter		stijve en flexibele leiding, 0,75 - 1,5 mm ²		
Beschermingssoort		IP20		
Beschermingsklasse	I		III	
Omgevingstemperatuur		0 tot 50 °C		
Afmetingen (B x H x D)		225 x 75 x 52 mm		
Afmet. Trafo (B x H x D)	-		80 x 75 x 52 mm	
Gewicht	550 g	566 g	268 g	282 g
Gewicht trafo	-		718 g	
Zendfrequentie		868,3 MHz/869,525 MHz		
Ontvangercategorie		SRD category 2		
Type Zendreikwijdte		270 m (in openlucht)		
Duty Cycle		< 1 % per u / < 10 % per u		
Richtlijnen		2014/53/EU 2014/30/EU 2011/65/EU	Zendinstallaties EMV RoHS 1999/5/EG	

5 Montage

5.1 Montage DIN-rail

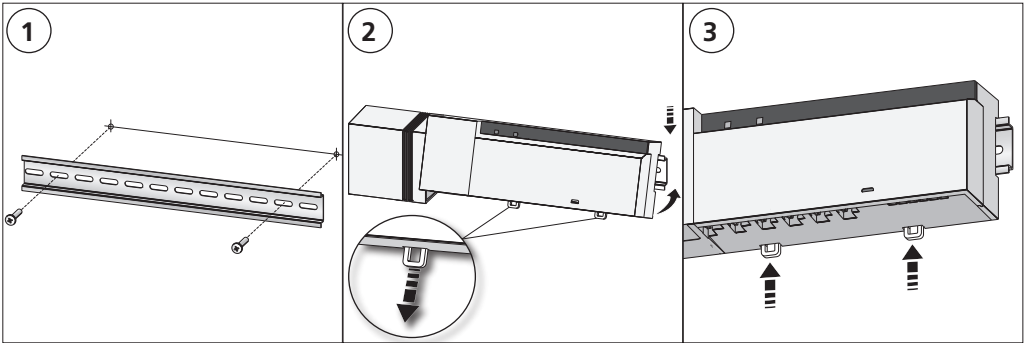

5.2 Montage wandmontage (enkel 230-V-versies)

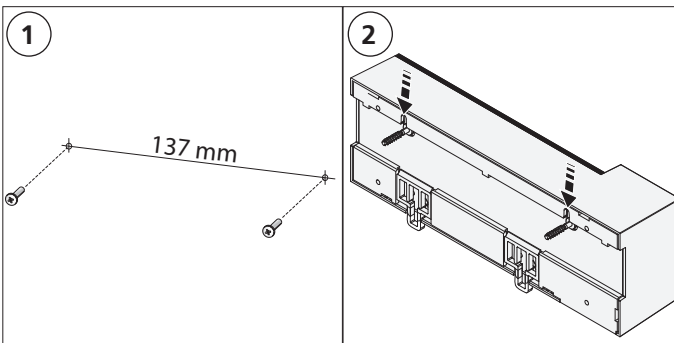

6 Aansluiting



WAARSCHUWING

Levensgevaar door aan het Basisstation aanwezige elektrische spanning!

- Het openen van het toestel is uitsluitend toegelaten voor een geautoriseerde vakman.
- Voor het openen de netspanning uitschakelen en beveiligen tegen opnieuw inschakelen.
- Aanwezige vreemde spanningen vrijschakelen en beveiligen tegen opnieuw inschakelen.

De schakeling van een afzonderlijke kamerregeling hangt af van individuele factoren en dient zorgvuldig gepland en gerealiseerd te worden door de installateur. Voor de insteek-/klemaansluitingen kunnen de volgende diameters gebruikt worden:

- massieve leiding: 0,5 – 1,5 mm²
- flexibele leiding: 1,0 – 1,5 mm²
- Leidingsuiteinden 8 - 9 mm geïsoleerd

Leidingen van de aandrijvingen kunnen met de in de fabriek gemonteerde adereindhulzen gebruikt worden.

6.1 Behuizing openen

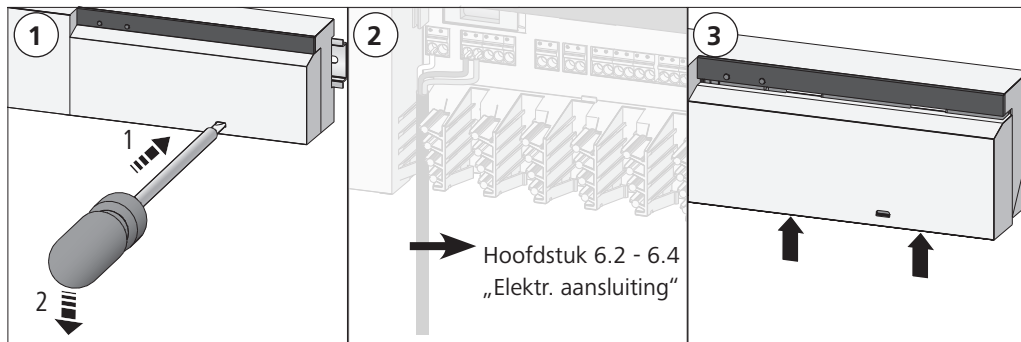

6.2 Aansluiting voeding

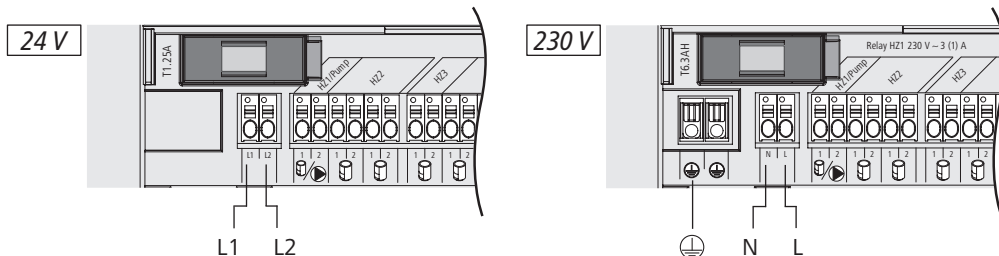

6.3 Aansluiting actuatoren

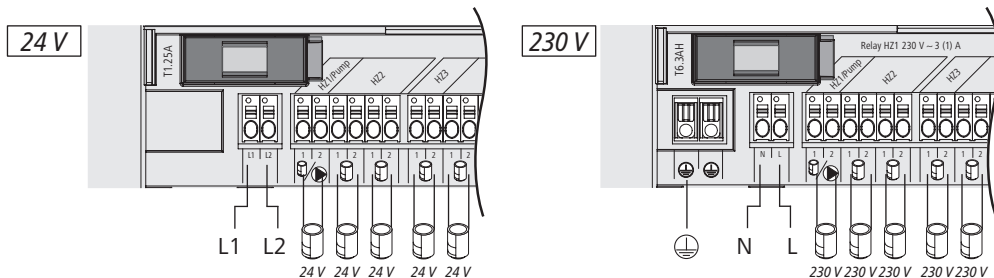

6.4 Aansluiting pomp (optioneel)

De verwarmingszone 1 (VZ1) kan alternatief voor de besturing van een circulatiepomp gebruikt worden. De circulatiepomp wordt via de aansluitklem (G) als volgt bekabeld:

DEU

ENG

FRA

NDL

ITA

ESP

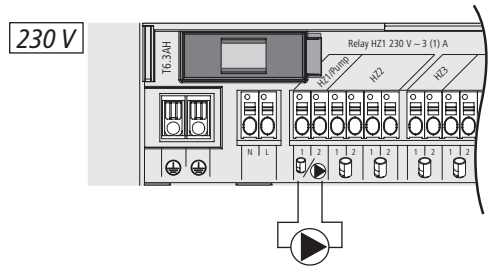
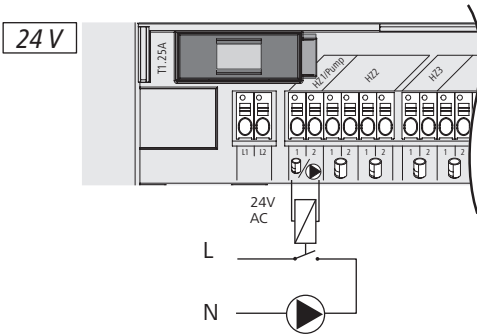

De pompenbesturing wordt naar keuze direct aan het Basisstation of met een Alpha IP kamerbedieningstoestel Display geactiveerd resp. gedeactiveerd.

6.4.1 Pompenbesturing activeren resp. desactiveren (Basisstation)

1. Selecttoets (B) van het Alpha IP Basisstation ca. 4 seconden indrukken, tot de LED van de VZ1 groen knippert:

Aanduiding	Betekenis
<p>Duurtijd in seconden</p> <p>0 0,1 0,2 0,3 0,4</p> <p>HZ1 </p>	<p>Pomp inactief (UnP1: P025, waarde 4)</p>
<p>Duurtijd in seconden</p> <p>0 0,5 1,0 1,5 2,0</p> <p>HZ1 </p>	<p>Pomp actief (UnP1: P025, waarde 0)</p>

2. Pomp van actief naar inactief resp. inactief naar actief omzetten: Selecttoets (B) ca. 4 seconden indrukken.
3. Geen wijziging uitvoeren en menu verlaten: Selecttoets (B) kortstondig indrukken.

6.4.2 Pompenbest. activeren resp. desactiveren (Kamerbedieningstoestel Display)

Met het Alpha IP kamerbedieningstoestel Display kunnen de pompenbesturing verschillende parameters toegewezen worden. Hiervoor dient de parameter P025 in het menu UnP1 (zie hoofdstuk 8: Configuratie) overeenkomstig de vereisten gewijzigd te worden.

Voor de parametring dient een Alpha IP kamerbedieningstoestel aan VZ1 eigen gemaakt te zijn. Dit toestel kan voor extra verwarmingszones gebruikt worden.

7 Inbedrijfname

Voor de inbedrijfname van het Alpha IP Basisstation dient minstens één Alpha IP kamerbedieningstoestel Display, Display S of Analog aan het Basisstation eigen gemaakt te worden. Alternatief wordt het Basisstation aan het Alpha IP Access Point via de App in het Alpha IP systeem geïntegreerd. Bij gebruik zonder Access Point gebeurt de configuratie van het Basisstation via het Alpha IP kamerbedieningstoestel Display.

1. Spanningsvoeding van het Alpha IP Basisstation opmaken.

- ✓ Alle verwarmingszones van het Basistation worden gedurende 10 minuten geactiveerd, om de First-Open-functie van de aangesloten actuators te ontgrendelen.
 - ✓ Gedurende de eerste 30 minuten na de eerste spanningsvoeding wordt een 2-punt-regeling uitgevoerd.
2. Al naargelang de plaatsing van de systeemconfiguratie met hoofdstuk 7.1 of 7.2 verdergaan.

7.1 Eigen maken zonder Alpha IP Access Point (Standalone-bedrijf)

 Bij het eigen maken een minimale afstand van 50 cm tussen de toestellen aanhouden.

 Het eigen maken-proces kan door opnieuw kortstondig indrukken van de eigen maken-toets afgebroken worden. Dit wordt door rood oplichten van de toestel-LED bevestigd.

 Wanneer geen eigen maken gebeurt, wordt de eigen maken-modus automatisch na 3 minuten beëindigd.

1. Door kortstondig indrukken van de Select-toets (B) het kanaal selecteren, waaraan het kamerbedieningstoestel eigen gemaakt dient te worden. 1x indrukken = HZ1 / 2x indrukken = HZ2.... 10x indrukken = HZ10
- ✓ De bijhorende LED van de verwarmingszone knippert.
2. Gedurende 4 seconden de systeemtoets (A) indrukken, tot de LED van de systeemtoets snel oranje knippert.
- ✓ De eigen maken-modus voor het geselecteerde kanaal is gedurende 3 minuten actief.
3. Systeemtoets van het kamerbedieningstoestel gedurende minstens 4 seconden indrukken, om de eigen maken-modus te activeren.
- ✓ De toestel-LED van het kamerbedieningstoestel knippert oranje. Verdere informatie hierover bevindt zich in de respectievelijke handboeken van de Alpha IP kamerbedieningstoestellen.

 Na een succesvol eigen maken-proces licht de LED groen op. Licht de LED rood op, het proces herhalen.

7.2 Kamerbedieningstoestel aan meerdere verwarmingszones eigen maken

In ruimten met meerdere verwarmings-/koelkringen kan een kamerbedieningstoestel aan meerdere verwarmings-/koelzones eigen gemaakt worden. Hiervoor dient het eigen maken-proces met hetzelfde kamerbedieningstoestel voor de bijkomende verwarmingszone (HZx) herhaald te worden (zie hoofdstuk 7.1).

7.3 Kamerbedieningstoestel aan meerdere Basisstations eigen maken

Voor het eigen maken van een kamerbedieningstoestel aan meerdere Alpha IP Basisstations dienen de Basisstations vervolgens aan elkaar gekoppeld te worden.

1. Gedurende 4 seconden de systeemtoets (A) van het eerste Basisstation indrukken, tot de LED van de systeemtoets snel oranje knippert.
- ✓ De eigen maken-modus is gedurende 3 minuten actief.
2. Gedurende 4 seconden de systeemtoets (A) van het tweede Basisstation indrukken.



Na een succesvol eigen maken-proces licht de LED groen op. Licht de LED rood op, het proces herhalen.

- ✓ De Basisstations zijn aan elkaar gekoppeld.
- 3. Een kamerbedieningstoestel kan nu zoals in hoofdstuk 7.1 / 7.1.1 beschreven aan de verwarmingszones van het tweede Basisstation eigen gemaakt worden.

7.4 Kamerbedieningstoestel van een verwarmingszone wissen

1. Door kortstondig indrukken van de Select-toets (B) het kanaal selecteren, waarvan het kamerbedieningstoestel gewist dient te worden. 1x indrukken = HZ1 / 2x indrukken = HZ2... 10x indrukken = HZ10
2. Systeemtoets (A) en Selecttoets (B) ingedrukt houden, tot de LED van de systeemtoets (A) van het Basisstation groen oplicht.



Is het kamerbedieningstoestel aan meerdere Alpha IP Basisstations aangemeld, dient dit proces voor elk Basisstation uitgevoerd te worden.

3. Kamerbedieningstoestel op werkinstellingen terugzetten (zie handleiding van het respectievelijke kamerbedieningstoestel).

7.5 Eigen maken met Alpha IP Access Point

Voor de aansturing via de Alpha IP App dient het eigen maken van het Alpha IP Basisstation via het Access Point (HAP 21001) te gebeuren. Toestel als volgt eigen maken:

- ⇒ Het Alpha IP Access Point werd via de Alpha IP App afgesteld (zie handleiding HAP 21001).
- 1. De Alpha IP App op de smartphone openen.
- 2. Het menupunt Toestel eigen maken selecteren.
- 3. Systeemtoets (A) kortstondig indrukken, tot de LED langzaam oranje knippert. De eigen maken-modus is gedurende 3 minuten actief.
- 4. Het toestel verschijnt automatisch in de Alpha IP App.
- 5. Ter bevestiging de laatste vier cijfers van het toestelnummer (SGTIN) invoeren of de meegeleverde QR-code scannen. Het toestelnummer bevindt zich onder de meegeleverde QR-code resp. direct op het toestel.



Na een succesvol eigen maken-proces licht de LED groen op. Licht de LED rood op, het proces herhalen.

6. De aanwijzingen in de App opvolgen.

8 Configuratie

De configuratie van het Alpha IP Basisstation gebeurt via het Alpha IP kamerbedieningstoestel Display, Display S of via het Alpha IP Access Point in verbinding met de Alpha IP App.

8.1 Configuratie met Alpha IP kamerbedieningstoestel Display (S)

Voor de configuratie van het Alpha IP Basisstation via het Alpha IP kamerbedieningstoestel Display (S) als volgt te werk gaan:

1. Langdurig op het instelwiel (E) drukken, om het configuratiemenu te openen.
2. Het symbool „**FAL**“ selecteren en door kortstondig indrukken selectie bevestigen.



Is het kamerbedieningstoestel aan meer dan één Basisstation eigen gemaakt, met het instelwiel het gewenste Basisstation selecteren.

In het configuratiemenu voor het Alpha IP Basisstation staan toestelparameters „UnP1/UnP2” en kanaalparameters „ChAn” ter beschikking, via dewelke de voor- en nalooptijden van de pomp, dalingtemperaturen, tijdsintervallen en vele andere parameters gewijzigd worden. Volgende tabel geeft uitsluitend over de ter beschikking staande parameters:

UnP1:

Parameters	Index	Waarde	Betekenis
Vorstbeschermingstemperatuur	P024	3 4 5 ... 16 (default) ... 19 20	Vorstbescherming inactief 2,0 °C 2,5 °C ... 8,0 °C ... 9,5 °C 10,0 °C
Pompeaansturing	P025	0 1 2 3 4 (default) 5 6 7	actief, met belastingscompensatie, actuatorstype NC actief, met belastingscompensatie actuatorstype NO actief, met belastingsverzameling actuatorstype NC actief, met belastingsverzameling actuatorstype NO inactief, met belastingscompensatie actuatorstype NC inactief, met belastingscompensatie actuatorstype NO inactief, met belastingsverzameling actuatorstype NC inactief, met belastingsverzameling actuatorstype NO
Belastingscompensatie: Verwarmingszones worden indien mogelijk stapsgewijs aangestuurd			
Belastingsverzameling: Verwarmingszones worden stapsgewijs aangestuurd.			
Type actuators: NC - Normally Closed (stroomloos gesloten) NO - Normally Open (stroomloos open)			
*Wordt VZ1 als pompenbesturing gebruikt is het noodzakelijk een wandthermostaat aan deze verwarmingszone eigen te maken, wanneer een aanpassing van de pompenparameters uitgevoerd dient te worden.			
Noodbedrijf in de verwarmingsmodus	P026	0 1 ... 25 (default) ... 99 100	0 % 1 % ... 25 % ... 99 % 100 %
Noodbedrijf in de koelmodus	P032	0 (default) 1 ... 99 100	0 % 1 % ... 99 % 100 %

UnP2:

Parameters	Index	Waarde	Betekenis
Duur klepbeveiligingsfunctie	P007	128 129 ... 133 (default) ... 138	0 minuten 1 minuut ... 5 minuten ... 10 minuten

Parameters	Index	Waarde	Betekenis
Tijdsinterval klepbeveiligingsfunctie	P051	224 225 ... 238 (default) ... 251 252	0 dagen 1 dag ... 14 dagen ... 27 dagen 28 dagen

ChAn:

Parameters	Index	Waarde	Betekenis
Voorlooptijd pomp (enkel voor Ch01 beschikbaar)	P006	128 129 130 (default) ... 147 148	0 minuten 1 minuut 2 minuten ... 19 minuten 20 minuten
Duur van de pompbeveiligingsfunctie (enkel voor Ch01 beschikbaar)	P007	128 129 (default) ... 137 138	0 minuten 1 minuut ... 9 minuten 10 minuten
Nalooptijd pomp (enkel voor Ch01 beschikbaar)	P008	128 129 130 (default) ... 147 148	0 minuten 1 minuut 2 minuten ... 19 minuten 20 minuten
Minimale vloertemperatuur in verbinding met een vloertempatuursensor	P045	10 11 ... 38 (default) ... 59 60	5.0 °C 5.5 °C ... 19.0 °C ... 29.5°C 30.0°C
Luchtvochtigheidsgrens	P050	40 ... 80 168 ... 188 (default) ... 208	40 %; inactief ... 80 %; inactief 40 %; actief ... 60 %; actief ... 80 %; actief

DEU

ENG

FRA

NDL

ITA

ESP

Parameters	Index	Waarde	Betekenis
Tijdsinterval voor pompbeveiligingsfunctie (enkel voor Ch01 beschikbaar)	P051	225 226 ... 238 (default) ... 251 252	1 dag 2 dagen ... 14 dagen ... 27 dagen 28 dagen
Koelen in de koelmodus	P052	0 1 (default)	inactief actief
Verwarmen in de verwarmingsmodus	P053	0 1 (default)	inactief actief
Ruimte met/zonder vreemde warmtebron	P054	0 (default) 1 2	zonder met haard met handdoekhouderverwarming
Selectie van het verwarmingssysteem	P055	0 (default) 1 2 3 4	Vloerverwarming standaard Vloerverwarming lage energie Radiator Convactor passief Convactor actief

9 Aanduidingen

9.1 LED systeemtoets

Aanduiding	Betekenis	Oplossing
Kortstondig oranje knipperen	Zendoverdracht/Zendverzoek/Gegevensoverdracht	Wacht, tot de overdracht beëindigd is.
1x langdurig groen oplichten	Proces bevestigd	U kan verder gaan met de bediening.
1x langdurig rood oplichten	Proces mislukt	Probeer het opnieuw.
Kortstondig oranje knipperen (elke 10 s)	Eigen maken-modus actief	Voer de laatste vier cijfers van het toestel-serienummer in ter bevestiging.

Aanduiding	Betekenis	Oplossing
1x langdurig rood oplichten	Proces mislukt of Duty Cycle-limiet bereikt	Probeer het opnieuw.
6x langdurig rood knipperen	Toestel defect	Let op de aanduiding in uw App of wend u zich tot uw vakhandelaar.
1x oranje en 1x groen oplichten	Testaanduiding	Nadat de testaanduiding verdwenen is, kan u verder gaan.

9.2 LED Verwarmingszones

Aanduiding	Betekenis	Oplossing
Langzaam knipperen	Noodbedrijf actief	Accu's van de wandthermostaten vervangen, zendtest uitvoeren, wandthermostaat ev. opnieuw positioneren, defecte wandthermostaten vervangen.

DEU

ENG

FRA

NDL

ITA

ESP

Aanduiding	Betekenis	Oplossing
Dubbel, kortstondig knippen	Radioverbinding naar de wandthermostaten gestoord	Positie van de wandthermostaten wijzigen of een Repeater plaatsen.

10 Reinigen

Voor het reinigen een droog, oplosmiddelvrij, zacht doek gebruiken.

11 Werkinstellingen opstellen

Door opmaken van de werkinstellingen gaan alle voorgenomen instellingen verloren.

1. 4 seconden lang de systeemtoets (A) ingedrukt houden, tot deze snel oranje knippert.
 2. De systeemtoets loslaten.
 3. De systeemtoets opnieuw 4 seconden ingedrukt houden, tot deze groen oplicht.
 4. De systeemtoets opnieuw loslaten.
- ✓ De werkinstellingen zijn opnieuw opgemaakt.
 - ✓ Het toestel voert een herstart uit.

12 Buitenbedrijfname



WAARSCHUWING

Levensgevaar door aan het Basisstation aanwezige elektrische spanning!

- Het openen van het toestel is uitsluitend toegelaten voor een geautoriseerde vakman.
- Voor het openen de netspanning uitschakelen en beveiligen tegen opnieuw inschakelen.
- Aanwezige vreemde spanningen vrijgeschakelen en beveiligen tegen opnieuw inschakelen.

1. Alle bestaande kabels losmaken.
2. Het toestel demonteren en reglementair als afval verwerken.

13 Als afval verwerken



Toestel mag niet met het huishoudelijk afval verwerkt worden! Elektronische toestellen dienen in overeenstemming met de richtlijn over elektrische en elektronische oude apparaten via de plaatselijke verzamelplaatsen voor elektronische oude apparaten als afval verwerkt te worden.

Dit handboek is auteursrechtelijk beschermd. Alle rechten voorbehouden. Het mag noch volledig noch gedeeltelijk gekopieerd, gereproduceerd, ingekort of onder eender welke andere vorm doorgegeven worden, zowel mechanisch als elektronisch, zonder voorafgaand akkoord van de fabrikant.

1	Informazioni sulle presenti istruzioni	60
1.1	Validità, conservazione e consegna ad altri delle istruzioni	60
1.2	Simboli	60
2	Sicurezza	60
2.1	Uso inteso	60
2.2	Avvertenze sulla sicurezza	60
3	Funzionamento	61
4	Panoramica dell'apparecchio	62
4.1	Segnalazioni ed elementi di comando	62
4.2	Collegamenti	62
4.3	Caratteristiche tecniche	63
5	Montaggio	64
5.1	Montaggio con guida	64
5.2	Montaggio sopra intonaco (solo versioni 230 V)	64
6	Collegamento	64
6.1	Aprire l'alloggiamento	65
6.2	Collegamento di alimentazione	65
6.3	Collegamento azionatori	65
6.4	Collegamento pompa (opzionale)	65
6.4.1	Attivare e disattivare il comando pompa (stazione di base)	66
6.4.2	Attivare e disattivare il comando pompa (unità di controllo ambientale Display)	66
7	Messa in funzione	66
7.1	Apprendimento senza Alpha IP Access Point (funzionamento standalone)	67
7.2	Apprendimento dell'unità di controllo ambientale su più zone di riscaldamento	67
7.3	Apprendimento dell'unità di controllo ambientale su più stazioni di base	67
7.4	Annullamento dell'apprendimento dell'unità di controllo ambientale su una zona di riscaldamento	68
7.5	Apprendimento con l'Alpha IP Access Point	68
8	Configurazione	68
8.1	Configurazione con unità di controllo ambientale Alpha IP Display (S)	68
9	Visualizzazioni	71
9.1	LED tasto di sistema	71
9.2	LED Zone di riscaldamento	71
10	Pulizia	72
11	Ripristinare le impostazioni di fabbrica	72
12	Messa fuori servizio	72
13	Smaltimento	72

1 Informazioni sulle presenti istruzioni

1.1 Validità, conservazione e consegna ad altri delle istruzioni

Le presenti istruzioni si riferiscono alla stazione di base Alpha IP. Le istruzioni contengono informazioni necessarie per la messa in servizio dell'apparecchio. Prima di utilizzare l'apparecchio è necessario aver letto in maniera accurata e completa le presenti istruzioni. Le istruzioni devono essere conservate e consegnate all'utilizzatore successivo.

 Le presenti istruzioni nonché ulteriori informazioni di sistema relative all'apparecchio Alpha IP sono sempre disponibili nella versione di volta in volta aggiornata sul sito www.alphaip.de.

1.2 Simboli

Nel manuale d'istruzioni vengono utilizzati i seguenti simboli.



Avvertimento di tensione elettrica



Informazione importante: segnala un'informazione importante o utile

- ⇒ Requisito
- ✓ Risultato di un intervento
- Elenco senza una sequenza fissa
- 1., 2. Elenco con una sequenza fissa

2 Sicurezza

2.1 Uso inteso

La stazione di base Alpha IP fa parte del sistema Alpha IP e serve

- per l'installazione in ambienti assimilabili a quelli domestici;
- per realizzare una regolazione separata di singoli ambienti con fino a 10 zone (a seconda del tipo) in sistemi di riscaldamento e raffreddamento;
- per collegare fino a 15 azionatori e 10 apparecchi di controllo ambientale (a seconda del tipo utilizzato);
- per collegare gli azionatori con il tipo di controllo NC (Normally Closed) o NO (Normally Open);
- per il collegamento e l'alimentazione di una pompa.

Qualsiasi altro utilizzo, modifica o trasformazione è espressamente vietato. Un utilizzo non appropriato può provocare pericoli per i quali il costruttore non è responsabile, con una conseguente esclusione della garanzia e della responsabilità.

2.2 Avvertenze sulla sicurezza

Per evitare incidenti con danni a cose o persone, devono essere rispettate tutte le indicazioni di sicurezza riportate nelle presenti istruzioni. Il costruttore declina ogni responsabilità per danni a cose o persone causati da un uso non conforme o dalla mancata osservanza delle avvertenze sui pericoli. In tali casi vengono meno tutti i presupposti per il diritto alla garanzia. Si declina altresì ogni responsabilità per i danni conseguenti.

**AVVERTENZA****Pericolo di vita dovuto alla presenza di tensione elettrica sulla stazione di base!**

- Prima dell'apertura, interrompere l'alimentazione di rete e mettere al sicuro da un avvio involontario.
- L'apertura dell'apparecchio è consentita solo al personale autorizzato.
- Scaricare la tensione esterna presente e mettere al sicuro da un avvio involontario.
- Il prodotto deve essere utilizzato solo se in condizioni tecnicamente perfette.
- Non utilizzare l'apparecchio senza la relativa copertura.
- Questo apparecchio non deve essere utilizzato da persone con limitazioni delle capacità fisiche, sensoriali o mentali (inclusi i bambini) né da persone che non siano in possesso della necessaria esperienza e/o conoscenza, fatta eccezione per quei casi in cui esse siano sorvegliate dalla persona responsabile per loro o abbiano ricevuto da questa istruzioni sull'utilizzo dell'apparecchio.
- Assicurarsi che nessun bambino giochi con il prodotto o l'imballaggio. Se necessario, sorvegliare i bambini.
- In caso di emergenza isolare dalla tensione l'intera regolazione.
- Rispettare i limiti di potenza e le condizioni ambientali dell'apparecchio.
- Sistemare il cavo delle utenze collegate in maniera tale che queste non diventino fonte di pericolo (ad es. inciampamento) per le persone o gli animali domestici.
- Utilizzare l'apparecchio solo se asciutto e privo di polvere.
- Non esporre l'apparecchio a umidità, vibrazioni, alla costante irradiazione solare o ad altre fonti di calore, al freddo o a sollecitazioni meccaniche.

3 Funzionamento

Con la stazione di base Alpha IP è possibile regolare l'impianto di raffreddamento/riscaldamento a pavimento ambiente per ambiente. La stazione di base registra ed elabora le temperature effettive e teoriche delle unità di controllo ambientale Alpha IP collegate. In conformità con le presenti indicazioni, gli ambienti vengono costantemente regolati alla temperatura preimpostata tramite gli azionatori termici collegati. Facoltativamente, la stazione di base può essere collegata con una pompa di circolazione; in tal caso la pompa viene comandata e alimentata (a seconda dei modelli) dalla stazione di base.



La portata all'interno degli edifici può variare notevolmente rispetto a quella in spazi esterni (ovvero all'aperto).

La comunicazione con altri componenti avviene tramite il protocollo radio Homematic (HmIP). La trasmissione via radio viene effettuata tramite una via di trasmissione non esclusiva; pertanto non è possibile escludere la presenza di disturbi. Interferenze possono essere causate, ad esempio, da processi di commutazione, motori elettrici o apparecchi elettronici difettosi.

DEU

ENG

FRA

NDL

ITA

ESP

4 Panoramica dell'apparecchio

4.1 Segnalazioni ed elementi di comando

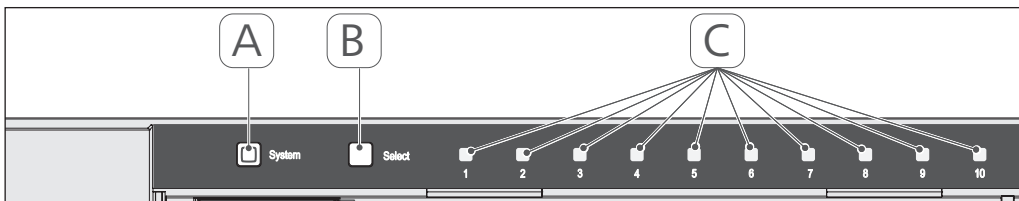

- (A) Tasto di sistema e LED
- (B) Tasto Select e LED
- (C) Zone di riscaldamento 1-10 (variante a 10 zone) ovvero zone di riscaldamento 1-6 (variante a 6 zone)

4.2 Collegamenti

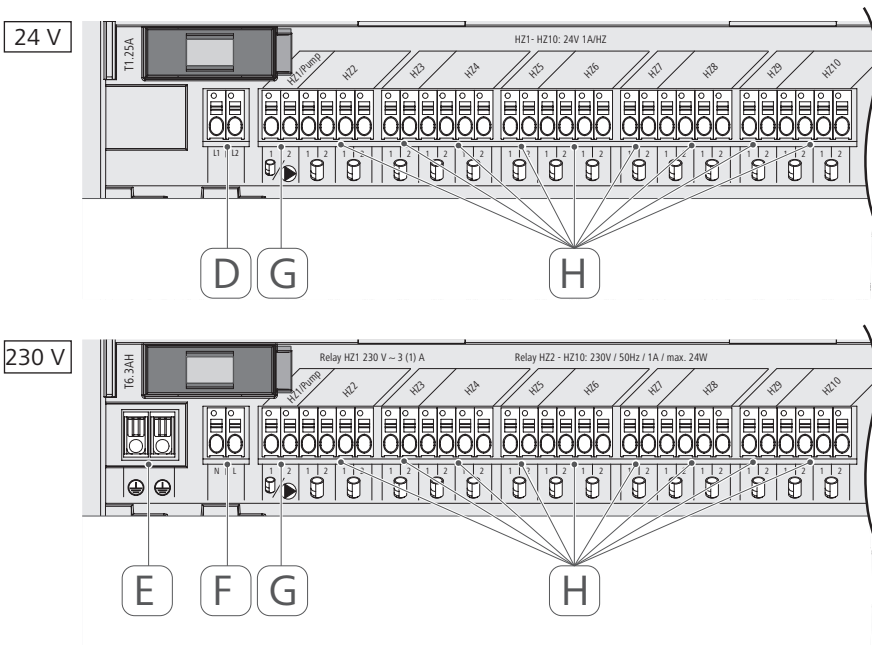

- (D) Solo variante 24 V: collegamento trasformatore di rete
- (E) Solo variante 230 V: collegamento connettori di terra 1 e 2
- (F) Collegamento di rete N/L
- (G) Collegamento azionatore / collegamento pompa di circolazione
- (H) Collegamento azionatore (fino a 15 azionatori a seconda della variante)

4.3 Caratteristiche tecniche

Denominazione breve dell'apparecchio	FAL 21001-06	FAL 21001-10	FAL 41011-06	FAL 41011-10
Tensione di alimentazione	230 V / ±15% / 50 Hz		24 V / ±20% / 50 Hz	
Potenza assorbita	0,35 A		1,25 A	
Fusibile	T6.3AH		T1.25A	
Numero zone di riscaldamento	6	10	6	10
Numero attuatori	9	15	9	15
Potenza di apertura zona di riscaldamento 1	1380 W		24 W	
Potenza di apertura zona di riscaldamento 2...6 / 2...10	230 W		24 W	
Max. Carico nominale di tutti gli azionatori		24 W		
Tipo e sezione dei cavi		Cavo rigido e flessibile, 0,75 - 1,5 mm ²		
Tipo di protezione		IP20		
Classe di protezione	I		III	
Temperatura ambientale		Da 0 a 50 °C		
Dimensioni (W x H x D)		225 x 75 x 52 mm		
Dimensioni trasformatore (W x H x D)		-	80 x 75 x 52 mm	
Peso	550 g	566 g	268 g	282 g
Peso trasformatore		-	718 g	
Frequenza radio		868,3 MHz/869,525 MHz		
Categoria ricevitore		SRD category 2		
Portata normale		270 m (all'aperto)		
Duty Cycle		< 1% per h / < 10% per h		
Direttive		2014/53/UE 2014/30/UE 2011/65/EU	Impianti radio CEM RoHS 1999/5/CE	

5 Montaggio

5.1 Montaggio con guida

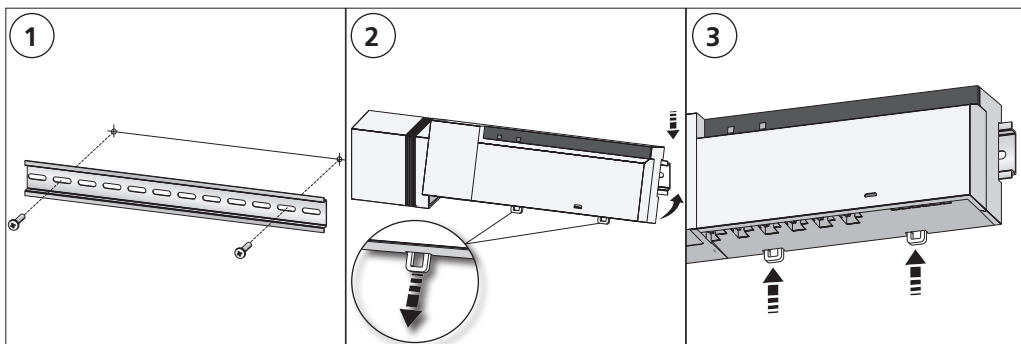

5.2 Montaggio sopra intonaco (solo versioni 230 V)

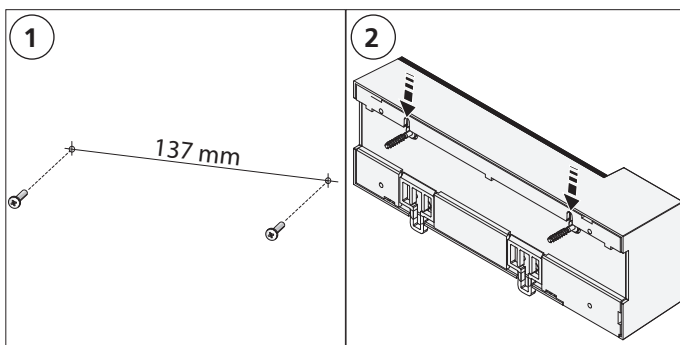

6 Collegamento



AVVERTIMENTO

Pericolo di vita dovuto alla presenza di tensione elettrica sulla stazione di base!

- L'apertura dell'apparecchio è consentita solo al personale autorizzato.
- Prima dell'apertura, interrompere l'alimentazione di rete e mettere al sicuro da un avvio involontario.
- Scaricare la tensione esterna presente e mettere al sicuro da un avvio involontario.

Il collegamento di un'unità per la regolazione separata di più ambienti dipende da vari fattori singoli e deve essere attentamente programmata e realizzata da parte dell'installatore. Per i collegamenti a spina/morsetto devono essere utilizzate le seguenti sezioni:

- conduttore pieno: 0,5 – 1,5 mm²
- conduttore flessibile: 1,0 – 1,5 mm²
- Scoprire 8-9 mm delle estremità del conduttore

i conduttori degli attuatori possono essere utilizzati con i manicotti terminali montati di fabbrica.

6.1 Aprire l'alloggiamento

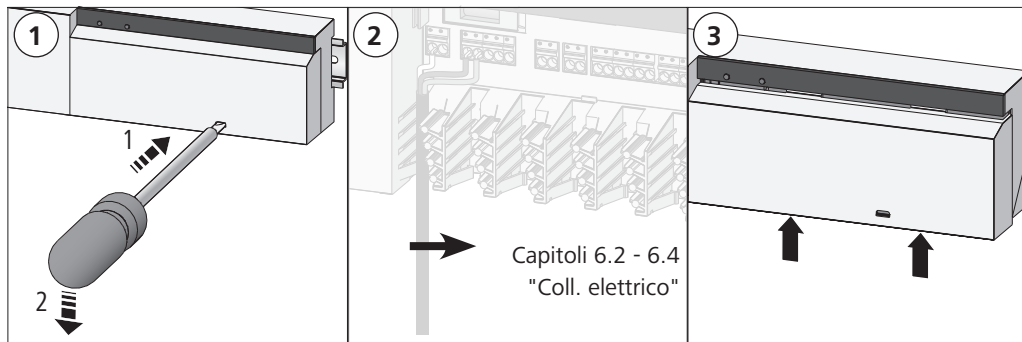

6.2 Collegamento di alimentazione

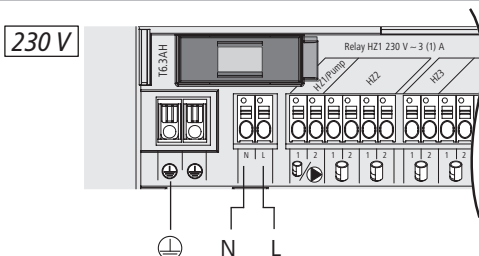
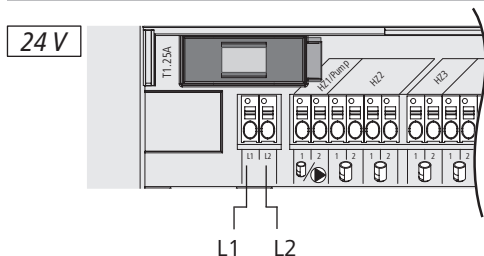

6.3 Collegamento azionatori

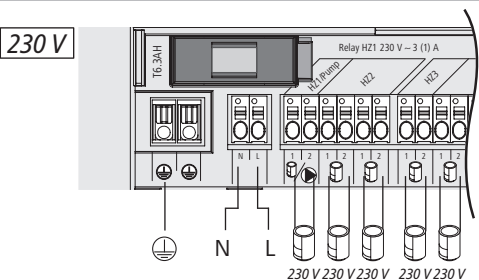
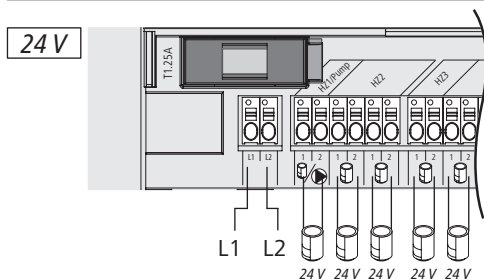

6.4 Collegamento pompa (opzionale)

In alternativa, la zona di riscaldamento 1 (HZ1) può essere utilizzata per il comando di una pompa di circolazione. La pompa di circolazione viene cablata tramite morsetto di collegamento (G) come segue:

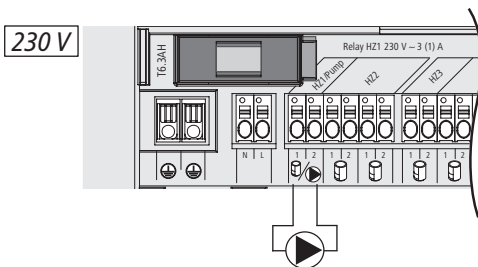
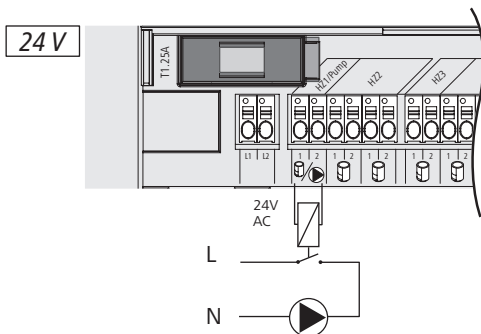

Il comando pompa può essere attivato o disattivato direttamente sulla stazione di base o con un'unità di controllo ambientale Alpha IP Display, a propria discrezione.

6.4.1 Attivare e disattivare il comando pompa (stazione di base)

1. Premere il tasto Select (B) della stazione di base Alpha IP per ca. 4 secondi fino a quando il LED della zona di riscaldamento 1 (HZ1) lampeggia in verde:

Simbolo visualizzato	Significato
<p>Durata in secondi</p> <p>0 0,1 0,2 0,3 0,4</p> <p>HZ1 </p>	<p>pompa non attiva (UnP1: P025, valore 4)</p>
<p>Durata in secondi</p> <p>0 0,5 1,0 1,5 2,0</p> <p>HZ1 </p>	<p>pompa attiva (UnP1: P025, valore 0)</p>

2. Per commutare la pompa dallo stato attivo a quello inattivo o viceversa: Premere il tasto Select (B) per ca. 4 secondi.
3. Non effettuare alcuna modifica e abbandonare il menu: Premere brevemente il tasto Select (B).

6.4.2 Attivare e disattivare il comando pompa (unità di controllo ambientale Display)

Con l'unità di controllo ambientale Alpha IP Display è possibile assegnare diversi parametri al comando pompa. A tal fine è necessario modificare il parametro P025 nel menu UnP1 (cfr. capitolo 8: Configurazione) in maniera corrispondente alle proprie esigenze.

Per l'impostazione dei parametri, sulla HZ1 deve essere stato effettuato l'apprendimento di un'unità di controllo ambientale Alpha IP. Questo apparecchio può poi essere utilizzato anche su altre zone di riscaldamento..

7 Messa in funzione

Per la messa in servizio della stazione di base Alpha IP è necessario eseguire sulla stazione di base l'apprendimento di almeno una unità di controllo ambientale Alpha IP, Display, Display S o Analog. In alternativa, la stazione di base può essere integrata nel sistema Alpha IP sull'Alpha IP Access Point tramite l'app. In caso di utilizzo senza Access Point, la configurazione della stazione di base avviene tramite l'unità di controllo ambientale Alpha IP Display.

1. Inserire l'alimentazione di tensione della stazione di base Alpha IP.
 - ✓ Tutte le zone di riscaldamento della stazione di base vengono attivate per 10 minuti per sbloccare la funzione First Open degli azionatori collegati.
 - ✓ Nei primi 30 minuti dopo la prima alimentazione di tensione viene eseguita una regolazione a 2 posizioni.
2. A seconda della configurazione del sistema, proseguire con il capitolo 7.1 o 7.2.

7.1 Apprendimento senza Alpha IP Access Point (funzionamento standalone)

 Durante l'apprendimento mantenere una distanza minima di 50 cm tra gli apparecchi.

 Il processo di apprendimento può essere interrotto tramite una nuova breve pressione del tasto di apprendimento. A conferma dell'operazione, i LED dell'apparecchio si accendono in rosso.

 Se l'apprendimento non ha luogo, il modo di apprendimento si disinserisce automaticamente dopo 3 minuti.

1. Attraverso una breve pressione del tasto Select (B), selezionare il canale sul quale effettuare l'apprendimento dell'unità di controllo ambientale. 1x pressione = HZ1 / 2x pressioni = HZ2... 10x pressioni = HZ10
 - ✓ Il LED della zona di riscaldamento corrispondente lampeggia.
2. Premere per 4 secondi il tasto di sistema (A) finché il LED del tasto di sistema lampeggia brevemente in arancione.
 - ✓ Il modo di apprendimento per il canale selezionato rimane attivo per 3 minuti.
3. Premere il tasto di sistema dell'unità di controllo ambientale per min. 4 secondi per attivare il modo di apprendimento.
 - ✓ Il LED dell'unità di controllo ambientale lampeggia in arancione. Per maggiori informazioni a questo proposito, consultare i manuali delle unità di controllo ambientali Alpha IP corrispondenti.

 Una volta eseguita con successo la procedura di apprendimento, il LED si accende in verde. Se il LED si accende in rosso, ripetere la procedura.

7.2 Apprendimento dell'unità di controllo ambientale su più zone di riscaldamento

Nelle zone con più circuiti di riscaldamento/raffreddamento è possibile eseguire l'apprendimento di un'unità di controllo ambientale in più zone di riscaldamento/raffreddamento. A tal fine la procedura di apprendimento per una stessa unità di controllo ambientale deve essere ripetuta per la zona di riscaldamento/raffreddamento aggiuntiva (HZx) (cfr. cap. 7.1).

7.3 Apprendimento dell'unità di controllo ambientale su più stazioni di base

Per l'apprendimento di un'unità di controllo ambientale su più stazioni di base Alpha IP, è necessario per prima cosa accoppiare le stazioni di base tra loro.

1. Premere per 4 secondi il tasto di sistema (A) della prima stazione di base finché il LED del tasto di sistema lampeggia brevemente in arancione.
 - ✓ Il modo di apprendimento rimane attivo per 3 minuti.
2. Premere per 4 secondi il tasto di sistema (A) della seconda stazione di base.

 Una volta eseguita con successo la procedura di apprendimento, il LED si accende in verde. Se il LED si accende in rosso, ripetere la procedura.

✓ Le stazioni di base sono ora accoppiate tra loro.

3. A questo punto, per eseguire l'apprendimento di un'unità di controllo ambientale sulle zone di riscaldamento della seconda stazione di base è possibile procedere come descritto nel capitolo 7.1/7.1.1.

7.4 Annullamento dell'apprendimento dell'unità di controllo ambientale su una zona di riscaldamento

1. Attraverso una breve pressione del tasto Select (B), selezionare il canale sul quale annullare l'apprendimento dell'unità di controllo ambientale. 1x pressione = HZ1 / 2x pressioni = HZ2... 10x pressioni = HZ10

2. Tenere premuti il tasto di sistema (A) e il tasto Select (B) finché il LED del tasto di sistema (A) della stazione di base si accende in verde.

 Se l'unità di controllo ambientale è stata rilevata su più stazioni di base Alpha IP, questa procedura deve essere ripetuta per ogni stazione di base.

3. Riportare l'unità di controllo ambientale alle impostazioni di fabbrica (cfr. istruzioni della relativa unità di controllo ambientale).

7.5 Apprendimento con l'Alpha IP Access Point

Per poter eseguire il comando tramite l'app Alpha IP, l'apprendimento della stazione di base Alpha IP deve avvenire tramite l'Access Point (HAP 21001). Eseguire l'apprendimento dell'apparecchio come segue:

⇒ L'Alpha IP Access Point è stato impostato tramite l'app Alpha IP (vedere istruzioni HAP 21001).

1. Aprire l'app Alpha IP sullo smartphone.

2. Selezionare la voce di menu *Apprendimento dell'apparecchio*.

3. Premere brevemente il tasto di sistema (A) finché il LED lampeggia lentamente in arancione. Il modo di apprendimento rimane attivo per 3 minuti.

4. L'apparecchio appare automaticamente nell'app Alpha IP.

5. Per la conferma inserire le ultime quattro cifre del numero dell'apparecchio (SGTIN) o scansionare il vicino QR fornito. Il numero dell'apparecchio si trova sotto il codice QR fornito ovvero direttamente sull'apparecchio.

 Una volta eseguita con successo la procedura di apprendimento, il LED si accende in verde. Se il LED si accende in rosso, ripetere la procedura.

6. Seguire le istruzioni sull'app.

8 Configurazione

La configurazione della stazione di base Alpha IP avviene tramite l'unità di controllo ambientale Alpha IP Display o Display S, ovvero tramite l'Alpha IP Access Point in combinazione con l'app Alpha IP.

8.1 Configurazione con unità di controllo ambientale Alpha IP Display (S)

Per la configurazione della stazione di base Alpha IP tramite l'unità di controllo ambientale Alpha IP Display (S), procedere come segue:

1. Premere la rotella di regolazione (E) in maniera prolungata per aprire il menu di configurazione.

2. Selezionare il simbolo "**FAL**" e confermare la scelta con una breve pressione.



Se l'apprendimento dell'unità di controllo ambientale è stato effettuato con più di una stazione di base, selezionare con la rotella di regolazione la stazione di base desiderata.

Nel menu di configurazione della stazione di base Alpha IP sono disponibili i parametri dell'apparecchio "UnP1/UnP2" e il parametro del canale "ChAn", attraverso i quali è possibile modificare il tempo di avviamento e di ritardo della pompa, le temperature di risparmio energetico, gli intervalli di tempo e molti altri parametri. La seguente tabella fornisce delle indicazioni circa i parametri disponibili:

UnP1:

Parametro	Indice	Valore	Significato
Temperatura di protezione anti-gelo	P024	3	Protezione antigelo non attiva
		4	2,0 °C
		5	2,5 °C
	
		16 (default)	8,0 °C
	
		19	9,5 °C
20	10,0 °C		
Comando pompa Compensazione carico: ove possibile, le zone di riscaldamento vengono comandate a blocchi Raccolta del carico: le zone di riscaldamento vengono comandate tutte insieme Tipo di azionatori: NC - Normally Closed (normalmente chiusi) NO - Normally Open (normalmente aperti) *Se la HZ1 viene utilizzata come comando pompa ed è necessaria una modifica dei parametri della pompa, su questa zona di riscaldamento dovrà essere effettuato l'apprendimento di un termostato da parete	P025	0	Attivo, con compensazione del carico Tipo di azionatori NC
		1	Attivo, con compensazione del carico Tipo di azionatori NO
		2	Attivo, con raccolta del carico Tipo di azionatori NC
		3	Attivo, con raccolta del carico Tipo di azionatori NO
		4 (default)	Non attivo, con compensazione del carico Tipo di azionatori NC
		5	Non attivo, con compensazione del carico Tipo di azionatori NO
		6	Non attivo, con raccolta del carico Tipo di azionatori NC
7	Non attivo, con raccolta del carico Tipo di azionatori NO		
Esercizio d'emergenza nel modo di riscaldamento	P026	0	0%
		1	1%
	
		25 (default)	25%
	
		99	99%
100	100%		
Esercizio d'emergenza nel modo di raffreddamento	P032	0 (default)	0%
		1	1%
	
		99	99%
		100	100%

DEU

ENG

FRA

NDL

ITA

ESP

UnP2:

Parametro	Indice	Valore	Significato
Durata della funzione di protezione della valvola	P007	128 129 ... 133 (default) ... 138	0 minuti 1 minuto ... 5 minuti ... 10 minuti
Intervallo di tempo della funzione di protezione della valvola (disponibile solo per la HZ1)	P051	224 225 ... 238 (default) ... 251 252	0 giorni 1 giornata ... 14 giorni ... 27 giorni 28 giorni

ChAn:

Parametro	Indice	Valore	Significato
Tempo di avviamento pompa (disponibile solo per la Ch01)	P006	128 129 130 (default) ... 147 148	0 minuti 1 minuto 2 minuti ... 19 minuti 20 minuti
Durata della funzione di protezione della pompa (disponibile solo per la Ch01)	P007	128 129 (default) ... 137 138	0 minuti 1 minuto ... 9 minuti 10 minuti
Tempo di coda pompa (disponibile solo per la Ch01)	P008	128 129 130 (default) ... 147 148	0 minuti 1 minuto 2 minuti ... 19 minuti 20 minuti
Temperatura minima del pavimento in connessione con un sensore della temperatura del pavimento	P045	10 11 ... 38 (default) ... 59 60	5.0 °C 5.5 °C ... 19.0 °C ... 29.5 °C 30.0 °C
Soglia di umidità dell'aria	P050	40 ... 80 168 ... 188 (default) ... 208	40%; non attivo ... 80%; non attivo 40%; attivo ... 60%; attivo ... 80%; attivo

DEU

ENG

FRA

NDL

ITA

ESP

Parametro	Indice	Valore	Significato
Intervallo di tempo per la funzione di protezione della pompa (disponibile solo per la Ch01)	P051	225 226 ... 238 (default) ... 251 252	1 giornata 2 giorni ... 14 giorni ... 27 giorni 28 giorni
Raffreddamento nel modo di raffreddamento	P052	0 1 (default)	Non attivo Attivo
Riscaldamento nel modo di riscaldamento	P053	0 1 (default)	Non attivo Attivo
Ambiente con/senza fonte di calore esterna	P054	0 (default) 1 2	Senza Con camino Con portasciugamani riscaldato
Selezione del sistema di riscaldamento	P055	0 (default) 1 2 3 4	Riscaldamento a pavimento standard Riscaldamento a pavimento a basso consumo energetico Radiatore Convettore passivo Convettore attivo

9 Visualizzazioni

9.1 LED tasto di sistema

Simbolo visualizzato	Significato	Soluzione
Breve lampeggiamento in arancione	Trasmissione radio / tentativo di invio / trasmissione dati	Attendere fino al termine della trasmissione
1x accensione lunga in verde	Procedura confermata	È possibile procedere con l'utilizzo
1x accensione lunga in rosso	Procedura fallita	Riprovare
Breve lampeggiamento in arancione (ogni 10 s)	Modo di apprendimento attivo	Per la conferma, inserire le ultime quattro cifre del numero di serie dell'apparecchio
1x accensione lunga in rosso	Procedura fallita o limite Duty Cycle raggiunto	Riprovare

Simbolo visualizzato	Significato	Soluzione
6x lampeggiamenti lunghi in rosso	Apparecchio difettoso	Attenersi alle indicazioni riportate sull'app o rivolgersi al proprio rivenditore
1x accensione in arancione e 1x in verde	Indicazione di prova	Una volta terminata l'indicazione di prova, è possibile proseguire

9.2 LED Zone di riscaldamento

Simbolo visualizzato	Significato	Soluzione
Lampeggiamento prolungato	Esercizio d'emergenza attivo	Sostituire le batterie del termostato da parete, eseguire il test di comunicazione, event. riposizionare il termostato da parete, sostituire il termostato da parete se difettoso.

DEU

ENG

FRA

NDL

ITA

ESP

Simbolo visualizzato	Significato	Soluzione
Doppio lampeggiamento breve	Collegamento via radio al termostato da parete disturbato	Modificare la posizione del termostato da parete o inserire un ripetitore.

10 Pulizia

Per la pulizia utilizzare un panno morbido asciutto, senza solventi.

11 Ripristinare le impostazioni di fabbrica

Ripristinando le impostazioni di fabbrica, tutte le regolazioni eseguite vanno perse.

1. Tenere premuto per 4 secondi il tasto di sistema (A) finché questo lampeggia brevemente in arancione.
 2. Rilasciare il tasto di sistema.
 3. Mantenere premuto nuovamente il tasto di sistema per 4 secondi finché esso si accende in verde.
 4. Rilasciare nuovamente il tasto di sistema.
- ✓ Le impostazioni di fabbrica sono state ripristinate.
 - ✓ L'apparecchio si riavvia.

12 Messa fuori servizio



AVVERTIMENTO

Pericolo di vita dovuto alla presenza di tensione elettrica sulla stazione di base!

- L'apertura dell'apparecchio è consentita solo al personale autorizzato.
- Prima dell'apertura, interrompere l'alimentazione di rete e mettere al sicuro da un avvio involontario.
- Scaricare la tensione esterna presente e mettere al sicuro da un avvio involontario.

1. Staccare tutti i cavi presenti.
2. Smontare l'apparecchio e smaltirlo secondo le disposizioni locali.

13 Smaltimento



Non smaltire l'apparecchio con i rifiuti domestici! Gli apparecchi elettrici devono essere smaltiti in conformità con la Direttiva sui rifiuti di apparecchiature elettriche ed elettroniche tramite gli appositi punti di raccolta locali.

Il presente manuale è protetto dalla legge sul diritto d'autore. Tutti i diritti riservati. Esso non può essere fotocopiato, riprodotto, accorciato o trasmesso in qualsiasi modo, nemmeno in parte, né meccanicamente né elettronicamente, senza il preventivo consenso del produttore.

Contenido	75
1 Acerca de este manual	76
1.1 Vigencia, conservación y transferencia del manual	76
1.2 Símbolos	76
2 Seguridad	76
2.1 Uso conforme a lo previsto	76
2.2 Indicaciones de seguridad	76
3 Función	77
4 Vista general del dispositivo	78
4.1 Indicaciones y elementos de mando	78
4.2 Conexiones	78
4.3 Datos técnicos	79
5 Montaje	80
5.1 Montaje en carril DIN	80
5.2 Montaje en superficie (solo versiones de 230 V)	80
6 Conexión	80
6.1 Abrir carcasa	81
6.2 Conexión de la alimentación	81
6.3 Conexión de actuadores	81
6.4 Conexión de la bomba (opcional)	81
6.4.1 Activar o desactivar el control de la bomba (estación base)	82
6.4.2 Activar o desactivar el control de la bomba (Dispositivo de control ambiental Display)	82
7 Puesta en marcha	82
7.1 Programación sin Alpha IP Access Point (modo independiente)	83
7.2 Programación del dispositivo de control ambiental a varias zonas de calefacción	83
7.3 Programación del dispositivo de control ambiental a varias estaciones base	83
7.4 Desprogramación del dispositivo de control ambiental de una zona de calefacción	84
7.5 Programación con Alpha IP Access Point	84
8 Configuración	84
8.1 Configuración con dispositivo de control ambiental Alpha IP Display (S)	85
9 Indicaciones	87
9.1 LED de la tecla del sistema	87
9.2 LED de zonas de calefacción	88
10 Limpieza	88
11 Restablecer los ajustes de fábrica	88
12 Puesta fuera de servicio	88
13 Eliminación	89

1 Acerca de este manual

1.1 Vigencia, conservación y transferencia del manual

Este manual se aplica a la estación base Alpha IP. El manual contiene información necesaria para la puesta en marcha del dispositivo. Lea este manual completamente y con detenimiento antes de trabajar con el dispositivo. Conserve el manual y entréguelo al siguiente usuario.

 Este manual, así como la información adicional del sistema Alpha IP están siempre disponibles en su versión actualizada en www.alphaip.de.

1.2 Símbolos

En este manual se utilizan los siguientes símbolos:



Advertencia de tensión eléctrica



Nota: Hace referencia a una información importante o útil



Requisitos



Resultado que se obtiene de una acción



Lista no ordenada

1., 2.

Instrucciones ordenadas

2 Seguridad

2.1 Uso conforme a lo previsto

La estación base Alpha IP forma parte del sistema Alpha IP y se utiliza para

- la instalación en entornos de uso residencial,
- para la realización de una regulación de estancias individuales con un máximo de 10 zonas (en función del tipo utilizado) para sistemas de calefacción y refrigeración,
- para la conexión de hasta 15 actuadores y 10 dispositivos de control ambiental (en función del tipo utilizado),
- para la conexión de actuadores con el sentido de acción NC (Normally closed) o NO (Normally open),
- para la conexión y alimentación de una bomba.

Cualquier otra utilización, alteraciones o modificaciones están expresamente prohibidas. El uso no conforme a lo previsto provoca peligros de los que el fabricante no se hace responsable y causa la anulación de la garantía, así como la exoneración de la responsabilidad.

2.2 Indicaciones de seguridad

Es necesario observar todas las indicaciones de seguridad de este manual con el fin de evitar accidentes con daños personales o materiales. No se asumirá ninguna responsabilidad sobre daños personales o materiales debidos a un uso indebido o a la no observancia de las indicaciones de peligro. En tales casos se anula cualquier derecho a garantía. No se asumirá ninguna responsabilidad sobre daños derivados.

**ADVERTENCIA****¡Peligro de muerte debido a tensión eléctrica presente en la estación base!**

- Antes de abrir, desconectar la tensión de la red y asegurar contra la reconexión.
- El dispositivo sólo debe ser abierto por especialistas autorizados.
- Desconectar tensiones externas presentes y asegurar contra la reconexión.
- Sólo utilizar el producto en perfecto estado técnico.
- No utilizar el dispositivo sin su cobertura.
- No está permitida la utilización o manipulación de este producto por parte de personas (incluido niños) con capacidades físicas, sensoriales o intelectuales limitadas o que no dispongan de la experiencia o los conocimientos necesarios. En caso necesario, estas personas deberán ser supervisadas por una persona responsable de su seguridad o recibir las instrucciones necesarias sobre el funcionamiento de este dispositivo.
- Debe asegurarse de que los niños no jueguen con el producto o el embalaje. En caso necesario, los niños deberán ser supervisados.
- En casos de emergencia, desconectar la completa regulación de estancias individuales del abastecimiento eléctrico.
- Respetar los límites de rendimiento del dispositivo y las condiciones ambientales.
- Instalar los cables de los consumidores conectados de manera que no suponga ningún riesgo para las personas y animales domésticos (p. ej., tropiezos).
- Utilizar el dispositivo únicamente en ambientes secos y libres de polvo.
- No exponer el dispositivo a la influencia de la humedad, vibraciones, constante luz solar u otras fuentes de calor, frío o estrés mecánico.

3 Función

La estación base Alpha IP permite controlar una calefacción o refrigeración por suelo radiante estancia por estancia. La estación base registra y procesa la temperatura deseada y real detectada por los dispositivos de control ambiental Alpha IP conectados. De acuerdo con estos valores, las estancias se regulan por medio de los actuadores térmicos conectados a la temperatura establecida. Opcionalmente es posible conectar una bomba de circulación a la estación base con el fin de controlarla o suministrarle energía (en función del modelo).



El alcance en el interior de los edificios puede diferir en gran medida del alcance en el exterior (campo abierto).

La comunicación con otros componentes tiene lugar a través del protocolo de radiofrecuencias Home-matic (HmIP). La transmisión por radio se realiza por una vía de transmisión no exclusiva, por lo que no es posible descartar interferencias. Las interferencias pueden ser debidas, p. ej., a operaciones de conmutación, motores eléctricos o aparatos eléctricos defectuosos.

DEU

ENG

FRA

NDL

ITA

ESP

4 Vista general del dispositivo

4.1 Indicaciones y elementos de mando

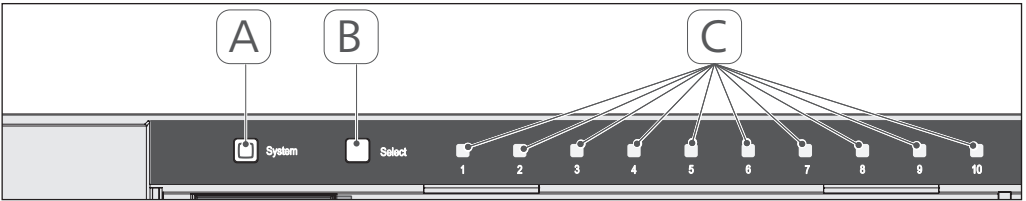

- (A) Tecla del sistema y LED
- (B) Tecla de selección y LED
- (C) Zonas de calefacción 1-10 (variante de 10 zonas) o zonas de calefacción 1-6 (variante de 6 zonas)

4.2 Conexiones

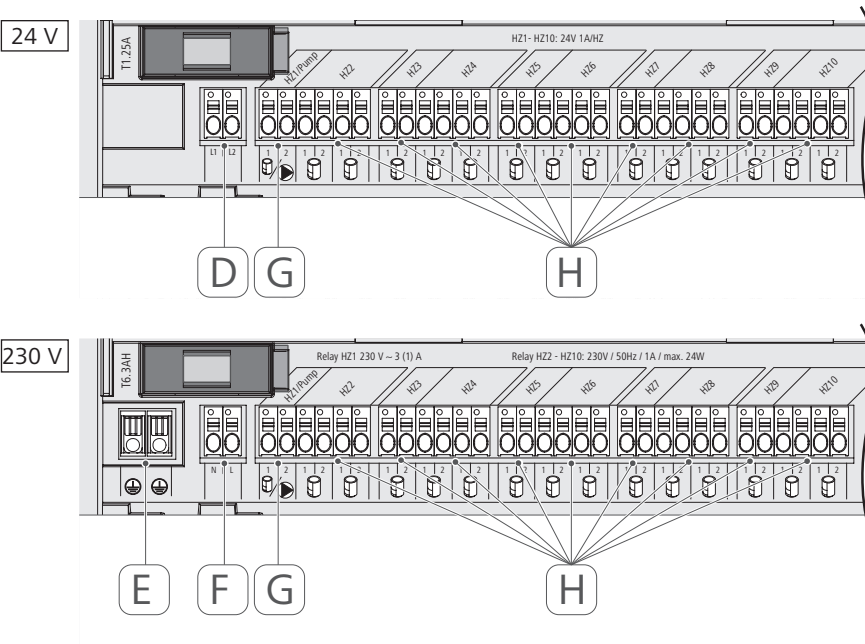

- (D) Solo variante de 24 V: Conexión a un transformador
- (E) Solo variante de 230 V: Conexión a 1 y 2 conductores de protección
- (F) Conexión a la red N/L
- (G) Conexión a un actuador / conexión a una bomba de circulación
- (H) Conexión a un actuador (en función de la variante son posibles hasta 15 actuadores)

4.3 Datos técnicos

Nombre del dispositivo	FAL 21001-06	FAL 21001-10	FAL 41011-06	FAL 41011-10
Tensión de alimentación	230 V / ±15 % / 50 Hz		24 V / ±20% / 50 Hz	
Consumo de corriente	0,35 A		1,25 A	
Fusible	T6.3AH		T1.25A	
Número de zonas de calefacción	6	10	6	10
Número de actuadores	9	15	9	15
Potencia de conmutación de la zona de calefacción 1	1380 W		24 W	
Potencia de conmutación Zona de calefacción 2...6 / 2...10	230 W		24 W	
Máx. carga nominal de todos los actuadores		24 W		
Tipo y sección del cable		cable rígido y flexible, 0,75 – 1,5 mm ²		
Tipo de protección		IP20		
Clase de protección	I		III	
Temperatura ambiente		0 a 50 °C		
Dimensiones (An x Al x Pr)		225 x 75 x 52 mm		
Dimensiones transformador (An x Al x Pr)	-		80 x 75 x 52 mm	
Peso	550 g	566 g	268 g	282 g
Peso del transformador	-		718 g	
Frecuencia de radio		868,3 MHz / 869,525 MHz		
Categoría del receptor		SRD category 2		
Tipo de alcance de radio		270 m (a campo abierto)		
Duty Cycle		< 1 % por h / < 10 % por h		
Directivas		2014/53/EU 2014/30/EU 2011/65/EU	Equipos radioeléctricos EMV RoHS 1999/5/EG	

5 Montaje

5.1 Montaje en carril DIN

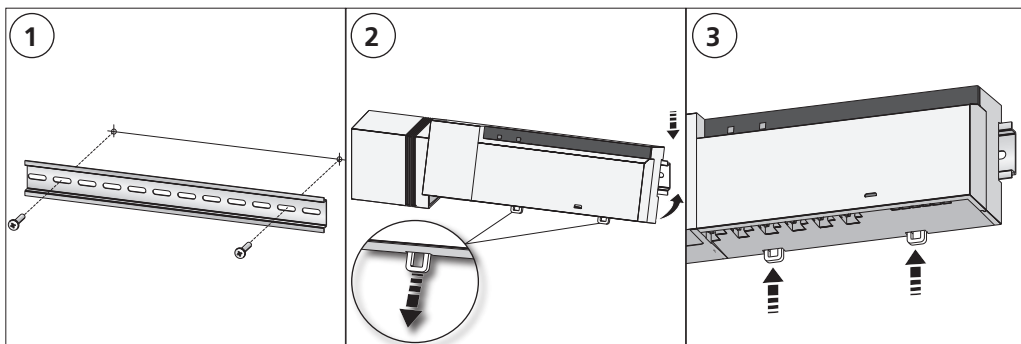

5.2 Montaje en superficie (solo versiones de 230 V)

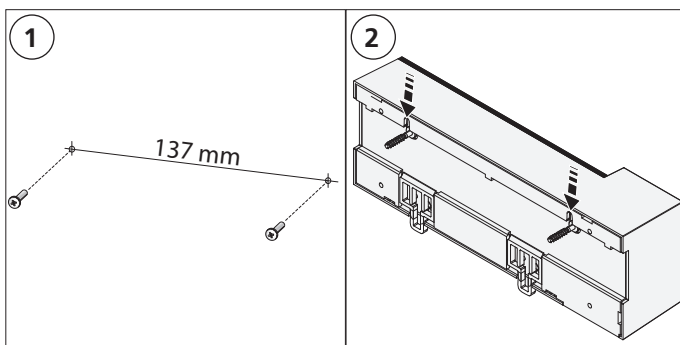

6 Conexión



ADVERTENCIA

¡Peligro de muerte debido a tensión eléctrica presente en la estación base!

- El dispositivo sólo debe ser abierto por especialistas autorizados.
- Antes de abrir, desconectar la tensión de la red y asegurar contra la reconexión.
- Desconectar tensiones externas presentes y asegurar contra la reconexión.

La interconexión de una regulación de estancias individuales depende de factores particulares y debe ser cuidadosamente planificada e implementada por el instalador. Las siguientes secciones de cable son aptas para las conexiones de enchufe o con abrazaderas:

- Cables masivos: 0,5 – 1,5 mm²
- Cables flexibles: 1,0 – 1,5 mm²
- Extremos pelados de los cables de 8 - 9 mm

Los cables de los actuadores pueden ser utilizados con los terminales de cable montados en fábrica.

6.1 Abrir carcasa

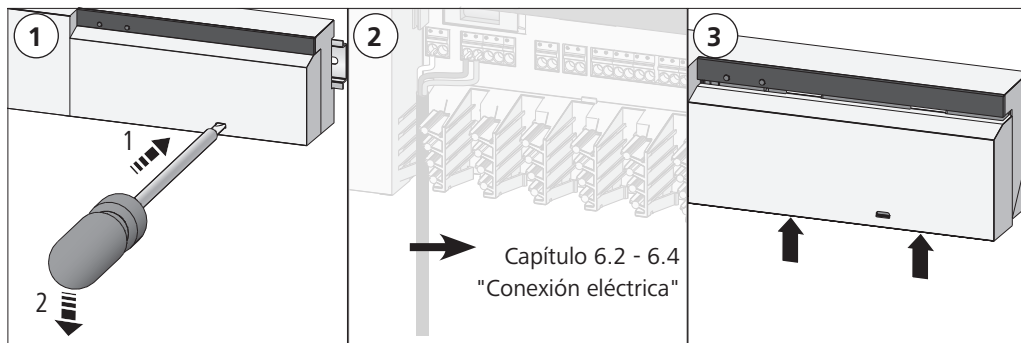

6.2 Conexión de la alimentación

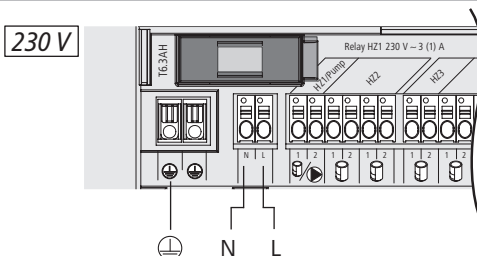
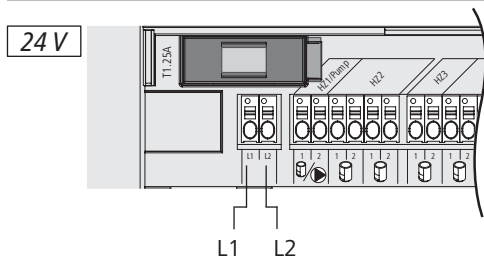

6.3 Conexión de actuadores

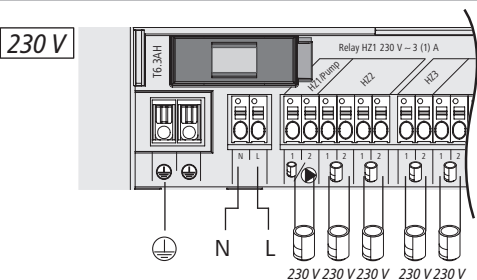
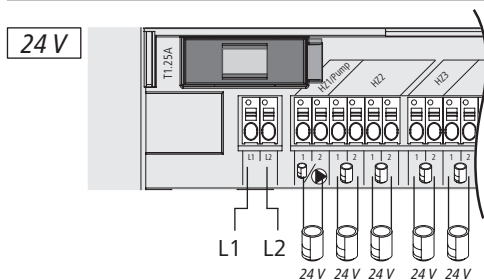

6.4 Conexión de la bomba (opcional)

La zona de calefacción 1 (HZ1) se puede utilizar alternativamente para controlar una bomba de circulación. El cableado de la bomba de circulación se realiza por medio de un borne de conexión (G) de la siguiente manera:

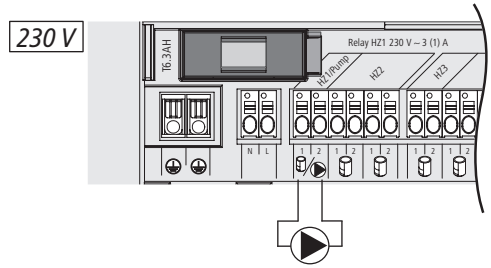
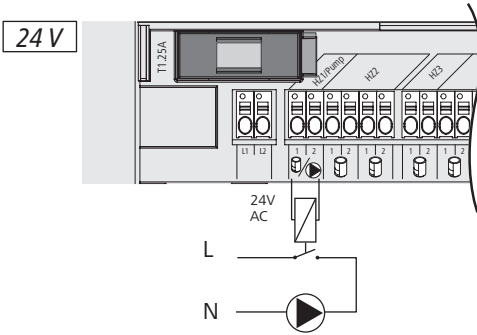

Es posible activar o desactivar el control de la bomba directamente en la estación base o a través de un dispositivo de control ambiental Alpha IP Display.

6.4.1 Activar o desactivar el control de la bomba (estación base)

1. Pulsar la tecla de selección (B) de la estación base Alpha IP durante aprox. 4 segundos hasta que el LED de HZ1 parpadee en verde:

Indicación	Significado
<p>Duración en segundos</p> <p>0 0,1 0,2 0,3 0,4</p> <p>HZ1 </p>	<p>Bomba inactiva (UnP1: P025, valor 4)</p>
<p>Duración en segundos</p> <p>0 0,5 1,0 1,5 2,0</p> <p>HZ1 </p>	<p>Bomba activa (UnP1: P025, valor 0)</p>

2. Cambiar la bomba de activa a inactiva o de inactiva a activa: Pulsar la tecla de selección (B) durante aprox. 4 segundos.
3. No realizar ningún cambio y salir del menú: Pulsar brevemente la tecla de selección (B).

6.4.2 Activar o desactivar el control de la bomba (Dispositivo de control ambiental Display)

Por medio del dispositivo de control ambiental Alpha IP Display es posible asignar diversos parámetros al control de la bomba. Para ello será necesario modificar el parámetro P025 en el menú UnP1 (véase el capítulo 8: Configuración) de acuerdo con los requisitos.

El dispositivo de control ambiental Alpha IP deberá estar programado en HZ1 para que sea posible la parametrización. Este dispositivo puede utilizarse para zonas de calefacción adicionales.

7 Puesta en marcha

Para la puesta en marcha de la estación base Alpha IP se debe programar al menos un dispositivo de control ambiental Alpha IP Display, Display S o Analog en la estación base. Alternativamente, la estación base se integra en el Alpha IP Access Point a través de la aplicación en el sistema Alpha IP. Para el uso sin Access Point, la configuración de la estación base se realiza a través del dispositivo de control ambiental Alpha IP Display.

1. Establecer la tensión de alimentación de la estación base Alpha IP.

- ✓ Todas las zonas de calefacción de la estación base se activan durante 10 minutos para desbloquear la función de contacto abierto de los actuadores conectados.
 - ✓ En los primeros 30 minutos después del primer suministro de tensión se activa un control de 2 puntos.
2. En función del diseño de la configuración del sistema continuar con el capítulo 7.1 o 7.2.

7.1 Programación sin Alpha IP Access Point (modo independiente)

 Durante la programación, mantener una distancia mínima de 50 cm entre los dispositivos.

 El proceso de programación puede cancelarse pulsando de nuevo brevemente la tecla de programación. La cancelación se confirma mediante la iluminación en rojo del LED del dispositivo.

 Si no se produce ninguna programación, el modo de programación se detiene automáticamente después de 3 minutos.

1. Pulsar brevemente la tecla de selección (B) para seleccionar el canal en el que debe programarse el dispositivo de control ambiental. 1x pulsación = HZ1, 2x pulsaciones = HZ2,... 10x pulsaciones = HZ10
- ✓ El LED de la zona de calefacción correspondiente parpadea.
2. Pulsar la tecla del sistema (A) durante 4 segundos hasta que el LED de la tecla del sistema parpadee rápidamente en naranja.
- ✓ El modo de programación para el canal seleccionado se activa durante 3 minutos.
3. Pulsar la tecla del sistema del dispositivo de control ambiental durante al menos 4 segundos para activar el modo de programación.
- ✓ El LED del dispositivo de control ambiental parpadea en naranja. Encontrará información adicional al respecto en los respectivos manuales de los dispositivos de control ambiental Alpha IP.

 Una vez completado con éxito el proceso de programación, el LED se ilumina en verde. Si el LED se ilumina en rojo, repetir el proceso.

7.2 Programación del dispositivo de control ambiental a varias zonas de calefacción

El dispositivo de control ambiental puede programarse en varias zonas de calefacción/refrigeración en estancias con varios circuitos de calefacción/refrigeración. Para ello será necesario repetir el proceso de programación con el mismo dispositivo de control ambiental para la zona de calefacción (HZx) adicional (véase el capítulo 7.1).

7.3 Programación del dispositivo de control ambiental a varias estaciones base

Para la programación de un dispositivo de control ambiental a varias estaciones base Alpha IP, primero se deberán vincular las estaciones base entre sí.

1. Pulsar la tecla del sistema (A) de la primera estación base durante 4 segundos hasta que el LED de la tecla del sistema parpadee rápidamente en naranja.
- ✓ El modo de programación se activa durante 3 minutos.
2. Pulsar la tecla del sistema (A) de la segunda estación base durante 4 segundos.

 Una vez completado con éxito el proceso de programación, el LED se ilumina en verde. Si el LED se ilumina en rojo, repetir el proceso.

- ✓ Las estaciones base se han vinculado entre sí.
- 3. Ahora se puede programar el dispositivo de control ambiental a las zonas de calefacción de la segunda estación base tal y como se describe en los capítulos 7.1 y 7.1.1.

7.4 Desprogramación del dispositivo de control ambiental de una zona de calefacción

1. Pulsar brevemente la tecla de selección (B) para seleccionar el canal desde el cual debe desprogramarse el dispositivo de control ambiental. 1x pulsación = HZ1, 2x pulsaciones = HZ2,... 10x pulsaciones = HZ10
2. Mantener pulsadas la tecla del sistema (A) y la tecla de selección (B) hasta que el LED de la tecla del sistema (A) de la estación base se ilumine en verde.

 Si el dispositivo de control ambiental está conectado a varias estaciones base Alpha IP, será necesario repetir este proceso para cada una de las estaciones base.

3. Restablecer el dispositivo de control ambiental a sus ajustes de fábrica (véanse las instrucciones del dispositivo de control correspondiente).

7.5 Programación con Alpha IP Access Point

Para el control a través de la aplicación Alpha IP, la programación de la estación base Alpha IP deberá efectuarse a través del Access Point (HAP 21001). Programar el dispositivo como se detalla a continuación:

⇒ El Alpha IP Access Point se ha configurado a través de la aplicación Alpha IP (véase el manual del HAP 21001).

1. Iniciar la aplicación Alpha IP en el smartphone.
2. Seleccionar el punto del menú *Programar dispositivo*.
3. Pulsar brevemente la tecla del sistema(A) hasta que el LED parpadee lentamente en naranja. El modo de programación se activa durante 3 minutos.
4. El dispositivo aparece automáticamente en la aplicación Alpha IP.
5. Para confirmar, introducir los últimos cuatro dígitos del número de serie del dispositivo (SGTIN) o escanear el código QR adjunto. El número de serie del dispositivo se encuentra debajo del código QR suministrado o directamente sobre el dispositivo.

 Una vez completado con éxito el proceso de programación, el LED se ilumina en verde. Si el LED se ilumina en rojo, repetir el proceso.

6. Seguir las instrucciones de la aplicación.

8 Configuración

La configuración de la estación base Alpha IP se efectúa a través del dispositivo de control ambiental Alpha IP Display, Display S o a través del Alpha IP Access Point en combinación con la aplicación Alpha IP.

8.1 Configuración con dispositivo de control ambiental Alpha IP Display (S)

Para configurar la estación base Alpha IP a través del dispositivo de control ambiental Alpha IP Display (S), proceder de la siguiente manera:

1. Pulsar la rueda de selección (E) hasta que se abra el menú de configuración.
2. Seleccionar el símbolo "**FAL**" y confirmar mediante una breve pulsación.



Si el dispositivo de control ambiental está configurado en más de una estación base, seleccionar la estación base deseada por medio de la rueda de selección.

En el menú de configuración de la estación base Alpha IP están disponibles los parámetros del dispositivo "UnP1/UnP2" y los parámetros del canal "ChAn" mediante los cuales es posible modificar los parámetros de los tiempos anteriores y posteriores de la bomba, las temperaturas reducidas, los intervalos de tiempo y muchos más parámetros. La siguiente tabla detalla los parámetros disponibles:

UnP1:

Parámetro	Índice	Valor	Significado
Temperatura de protección contra heladas	P024	3	Protección contra heladas desactivada
		4	2,0 °C
		5	2,5 °C
	
		16 (por defecto)	8,0 °C
	
		19	9,5 °C
20	10,0 °C		
Control de la bomba	P025	0	Activo, con equilibrio de carga, Tipo de actuador NC
Equilibrio de carga: Las zonas de calefacción se controlan escalonadamente, siempre que sea posible		1	Activo, con equilibrio de carga Tipo de actuador NO
Concentración de carga: Las zonas de calefacción se controlan de forma conjunta		2	Activo, con concentración de carga Tipo de actuador NC
.		3	Activo, con concentración de carga Tipo de actuador NO
Tipo de actuadores: NC - Normally Closed (normalmente cerrado) NO - Normally Open (normalmente abierto)		4 (por defecto)	Inactivo, con equilibrio de carga Tipo de actuador NC
		5	Inactivo, con equilibrio de carga Tipo de actuador NO
*Cuando se utiliza HZ1 como control de la bomba, es necesario programar un termostato de pared para esta zona de calefacción si se debe realizar un ajuste en los parámetros de la bomba.		6	Inactivo, con concentración de carga Tipo de actuador NC
	7	Inactivo, con concentración de carga Tipo de actuador NO	

Parámetro	Índice	Valor	Significado
Operación de emergencia en el modo calefacción	P026	0	0 %
		1	1 %
	
		25 (por defecto)	25 %
	
		99	99 %
100	100 %		
Operación de emergencia en el modo refrigeración	P032	0 (por defecto)	0 %
		1	1 %
	
		99	99 %
	
		100	100 %

UnP2:

Parámetro	Índice	Valor	Significado
Duración de la función de protección de la válvula	P007	128	0 minutos
		129	1 minuto
	
		133 (por defecto)	5 minutos
	
		138	10 minutos
Intervalo de tiempo de la función de protección de la válvula	P051	224	0 días
		225	1 día
	
		238 (por defecto)	14 días
	
		251	27 días
252	28 días		

ChAn:

Parámetro	Índice	Valor	Significado
Tiempo de funcionamiento anterior de la bomba (Solo disponible para Ch01)	P006	128	0 minutos
		129	1 minuto
		130 (por defecto)	2 minutos
	
		147	19 minutos
		148	20 minutos
Duración de la función de protección de la bomba (Solo disponible para Ch01)	P007	128	0 minutos
		129 (por defecto)	1 minuto
	
		137	9 minutos
		138	10 minutos
Tiempo de funcionamiento posterior de la bomba (Solo disponible para Ch01)	P008	128	0 minutos
		129	1 minuto
		130 (por defecto)	2 minutos
	
		147	19 minutos
		148	20 minutos

Parámetro	Índice	Valor	Significado
Temperatura mínima del suelo en combinación con un sensor de temperatura del suelo	P045	10 11 ... 38 (por defecto) ... 59 60	5,0 °C 5,5 °C ... 19,0 °C ... 29,5°C 30,0°C
Límite de humedad del aire	P050	40 ... 80 168 ... 188 (por defecto) ... 208	40 %; inactivo ... 80 %; inactivo 40 %, activo ... 60 %, activo ... 80 %, activo
Intervalo de tiempo para la función de protección de la bomba (Solo disponible para Ch01)	P051	225 226 ... 238 (por defecto) ... 251 252	1 día 2 días ... 14 días ... 27 días 28 días
Refrigeración en el modo refrigeración	P052	0 1 (por defecto)	Inactivo Activo
Calefacción en el modo calefacción	P053	0 1 (por defecto)	Inactivo Activo
Estancia con/sin fuente externa de calor	P054	0 (por defecto) 1 2	Sin Con chimenea Con calefacción de toallas
Selección del sistema de calefacción	P055	0 (por defecto) 1 2 3 4	Calefacción por suelo radiante estándar Calefacción por suelo radiante de bajo consumo Radiador Convector pasivo Convector activo

DEU

ENG

FRA

NDL

ITA

ESP

9 Indicaciones

9.1 LED de la tecla del sistema

Indicación	Significado	Solución
Breve parpadeo naranja	Radiotransmisión/intento de transmisión/transmisión de datos	Espere hasta que la transmisión se haya completado.
1x iluminación verde larga	Proceso confirmado	Puede continuar con el manejo.
1x iluminación roja larga	Proceso fallido	Inténtelo de nuevo.

Indicación	Significado	Solución
Breve parpadeo naranja (cada 10 s)	El modo de programación está activo	Para confirmar, introduzca los últimos cuatro dígitos del número de serie del dispositivo
1x iluminación roja larga	Proceso fallido o límite de Duty Cycle alcanzado	Inténtelo de nuevo.
6x parpadeo rojo largo	Dispositivo defectuoso	Preste atención a las indicaciones de su aplicación o póngase en contacto con su distribuidor.

Indicación	Significado	Solución
1x iluminación naranja y 1x iluminación verde	Indicación de prueba	Puede continuar una vez apagada la indicación de prueba.

9.2 LED de zonas de calefacción

Indicación	Significado	Solución
Parpadeo lento	Modo de emergencia activo	Cambiar las baterías del termostato de pared, efectuar una prueba de transmisión, si fuera necesario, reposicionar el termostato de pared, reemplazar el termostato de pared defectuoso.
Breve parpadeo doble	Fallo de la conexión inalámbrica al termostato de pared	Modificar la posición del termostato de pared o instalar un repetidor.

10 Limpieza

Para la limpieza utilice un paño seco, suave y sin disolventes.

11 Restablecer los ajustes de fábrica

Al restablecer los ajustes de fábrica se perderán todos los ajustes efectuados.

1. Pulsar la tecla del sistema (A) durante 4 segundos hasta que parpadee rápidamente en naranja.
 2. Soltar la tecla del sistema.
 3. Pulsar de nuevo la tecla del sistema durante 4 segundos hasta que se ilumine en verde.
 4. Volver a soltar la tecla del sistema.
- ✓ Se han restablecido los ajustes de fábrica.
 - ✓ El dispositivo se reinicia.

12 Puesta fuera de servicio



ADVERTENCIA

¡Peligro de muerte debido a tensión eléctrica presente en la estación base!

- El dispositivo sólo debe ser abierto por especialistas autorizados.
- Antes de abrir, desconectar la tensión de la red y asegurar contra la reconexión.
- Desconectar tensiones externas presentes y asegurar contra la reconexión.

1. Desconectar todos los cables existentes.
2. Desmontar el dispositivo y eliminarlo de la forma apropiada.

13 Eliminación



¡No eliminar el dispositivo con los residuos domésticos! Los dispositivos electrónicos deben eliminarse de conformidad con la directiva sobre aparatos eléctricos y electrónicos a través de los centros de recogida locales de residuos de aparatos electrónicos.

DEU

ENG

FRA

NDL

ITA

ESP

Este manual está protegido por derechos de autor. Todos los derechos reservados. Está prohibida su copia, reproducción, resumen o cualquier forma de transmisión, en su totalidad o en parte, ya sea en forma mecánica o electrónica, sin autorización previa por parte del fabricante. © 2016



